

**Hisense**

**LC** LASER  
cinema



# MANUAL DO UTILIZADOR

Leia cuidadosamente o manual e assegure-se de que compreendeu totalmente o seu conteúdo antes de utilizar este dispositivo pela primeira vez.

**Português**

In order to promote environmental protection and assume social responsibility, we strongly recommend you to acquire the electronic user manual of multi-language through the QR code below.



Zeskanuj kod QR dla elektronicznych instrukcji obsługi w innych językach.

Nuskaitykite QR kodą norėdami rasti elektroninį vartotojų vadovą kitomis kalbomis

Skenējiet QR kodu , lai iegūtu elektroniskās lietotāja rokasgrāmatas citās valodās.

Skaneerige QR-koodi elektrooniliste kasutusjuhendite jaoks teistes keeltes.

Naskenujte QR kód pro elektronické uživatelské příručky v jiných jazycích.

Prehľadajte kód QR pre elektronické príručky používateľov v iných jazykoch

Scan de QR-code voor elektronische gebruiksaanwijzingen in andere talen.

Poskenirajte QR kodo za navodila za uporabo v ostalih jezikih.

Olvassa be a QR-kódot a többi idegen nyelvű elektronikus felhasználói kézikönyvekért.

Skenirajte QR kod za elektronske korisničke priručnike na drugim jezicima.

Сканирайте QR кода за електронни ръководства за потребителя на други езици.

Σαρώστε τον κωδικό QR για ηλεκτρονικά εγχειρίδια χρήσης σε άλλες γλώσσες.

## Aviso importante

Os parágrafos que começam com o símbolo  indicam instruções importantes, sugestões ou condições para as definições seguintes.

 Para sua própria segurança e para o desempenho ideal do seu dispositivo, assegure-se de que lê as instruções de segurança antes de proceder à instalação.

A compatibilidade com produtos, software e serviços de terceiros não está garantida. Não nos responsabilizamos por quaisquer danos ou perdas sofridos durante o funcionamento, utilização ou ligação a dispositivos ou aplicações incompatíveis.

A gravação e reprodução de conteúdos neste ou em qualquer outro dispositivo pode exigir a permissão do proprietário dos direitos de autor ou outros direitos desse conteúdo. É da sua responsabilidade assegurar-se de que a utilização deste ou de qualquer outro dispositivo está em conformidade com a legislação de direitos de autor aplicável no seu país. Deve consultar tal legislação para obter mais informações sobre as leis e regulamentos relevantes envolvidos ou entrar em contacto com o proprietário dos direitos do conteúdo que pretender gravar ou reproduzir.

Ler estas instruções

Seguir todas as instruções



Prestar atenção a todos os avisos

Guardar estas instruções

Todos os direitos reservados.

## Instruções de segurança

Para garantir a utilização segura e correta deste produto, siga sempre as seguintes precauções para evitar situações perigosas e danos na sua unidade:

	<b>CUIDADO</b> RISCO DE CHOQUE ELÉTRICO, NÃO ABRIR	
<b>CUIDADO:</b> PARA EVITAR O RISCO DE CHOQUE ELÉTRICO, NÃO RETIRE A TAMPÃO (OU A PARTE DE TRÁS), NÃO EXISTEM PEÇAS QUE POSSAM SER REPARADAS PELO UTILIZADOR NO INTERIOR. AS REPARAÇÕES DEVEEM SER REALIZADAS APENAS POR PESSOAL QUALIFICADO.		



O símbolo de um relâmpago com uma ponta, dentro de um triângulo equilátero, destina-se a alertar o utilizador para a presença de tensão perigosa não isolada dentro do compartimento do produto, que pode ser de magnitude suficiente para constituir um perigo de choque elétrico.



O ponto de exclamação dentro de um triângulo equilátero serve para alertar o utilizador da presença de instruções de funcionamento e manutenção (de reparação) no manual que acompanha o aparelho.



Tensão CA: Este símbolo indica que a tensão nominal marcada com o símbolo é tensão CA.



Produto de classe I: Este símbolo indica que é necessária uma ligação à terra segura.

## Utilização prevista e condições ambientais para este dispositivo

Este dispositivo destina-se à reprodução de sinais de vídeo e áudio, sobre uma mesa, num ambiente doméstico ou no escritório. Não deve ser utilizado em salas com um elevado nível de humidade ou concentração de pó. A garantia só é válida se for utilizado como previsto pelo fabricante.



A humidade e concentração de pó elevadas podem levar a falhas de corrente no dispositivo. Para reduzir o risco de incêndio ou choque elétrico:

- Não exponha esta unidade à chuva, humidade, gotas ou salpicos de água, e não coloque objetos com líquidos, como jarras, copos, etc. na ou sobre a unidade.
- Não toque no dispositivo com as mãos molhadas.
- Não exponha o dispositivo diretamente a ar-condicionado e mantenha sempre velas ou outras chamas desprotegidas longe do dispositivo.

Se mudar o dispositivo de um ambiente frio para um ambiente quente, deixe-o desligado durante pelo menos uma hora para evitar a formação de condensação. Se utilizado no exterior, verifique se está protegido contra a humidade.

Se notar algo anormal, retire imediatamente a ficha de alimentação.

Em caso de incêndio, utilize de preferência um extintor de incêndio de gás CO<sub>2</sub> ou de pó. Se estes extintores não estiverem acessíveis, tente isolar a alimentação elétrica antes de usar um extintor de incêndio à base de água.

O Laser Cinema poderá cair e causar lesões graves ou morte. Podem ser evitadas muitas lesões, particularmente a crianças, tomando precauções simples, tais como:

- Utilizar SEMPRE armários, suportes ou métodos de montagem recomendados pelo fabricante do Laser Cinema.

- Utilizar SEMPRE móveis capazes de suportar o Laser Cinema de forma segura.
  - Assegurar-se SEMPRE de que o Laser Cinema não se encontra à beira do móvel de suporte.
  - Educar SEMPRE as crianças sobre os perigos de subir para os móveis para alcançar o Laser Cinema ou os seus controlos.
  - Encaminhar SEMPRE os fios e os cabos ligados ao seu Laser Cinema para que não possam ser pisados, puxados ou agarrados.
  - NUNCA colocar o Laser Cinema num local instável.
  - NUNCA colocar o Laser Cinema em cima de móveis altos (por exemplo, armários ou estantes) sem fixar tanto o móvel como o Laser Cinema a um suporte adequado.
  - NUNCA colocar o Laser Cinema em cima de tecidos ou outros materiais que se possam encontrar entre o Laser Cinema e o móvel de suporte.
  - NUNCA colocar objetos que possam tentar as crianças a subir, tais como brinquedos e telecomandos, em cima do Laser Cinema ou do móvel onde se encontra o Laser Cinema.
- Se o seu Laser Cinema estiver a ser guardado e reposicionado, as mesmas considerações acima devem ser aplicadas.

### ■ Alimentação

Tensões incorretas podem danificar o dispositivo. Ligue esta unidade apenas a uma fonte de alimentação com a tensão correta e frequência indicada na placa de identificação, utilizando o cabo de alimentação fornecido.

A ficha de alimentação deve estar facilmente acessível para que o dispositivo pode ser desligado em qualquer momento. A unidade tem corrente, mesmo se estiver no modo em espera, desde que esteja ligada a uma tomada elétrica.

Recomenda-se que esta unidade seja colocada num circuito dedicado.

- Não sobrecarregue as tomadas elétricas ligando muitos dispositivos à mesma tomada. Tomadas de parede sobrecarregadas, cabos de extensão, etc. são perigosos e podem resultar em choque elétrico e incêndio.

Depois de desligar, não ligue a unidade de novo durante 5 segundos. A ligação frequente da fonte de alimentação num curto espaço de tempo pode causar o funcionamento anormal do dispositivo.

**O aparelho deve ser ligado a uma tomada ELÉTRICA com uma ligação de proteção à terra.**

## ■ Ficha de alimentação e cabo de alimentação

- Não toque na ficha de alimentação com as mãos molhadas.
- Não coloque objetos pesados em cima do cabo de alimentação. Passe o cabo de forma a não ficar dobrado ou colocado sobre rebordos afiados, pisado ou exposto a produtos químicos. Um cabo de alimentação com isolamento danificado pode causar choque elétrico e incêndio.
- Quando desligar, NÃO puxe pelo cabo ao retirar a ficha de alimentação. O cabo pode danificar-se e causar um curto-circuito se for puxado.
- Não coloque o cabo de alimentação perto de um objeto de temperatura elevada.
- Não mova o dispositivo com o cabo de alimentação ligado a uma tomada.
- Não use um cabo de alimentação danificado ou solto, ou uma tomada danificada.
- Não use outros cabos de alimentação, exceto o fornecido com esta unidade.
- A ficha principal do cabo de alimentação é utilizada como dispositivo de desligamento, o dispositivo de desligamento e a tomada devem estar facilmente acessíveis.

## ■ Ventilação de ar e altas temperaturas

Instale unicamente o seu dispositivo num local onde haja uma ventilação adequada e assegure-se de que existe um espaço livre de, pelo menos, 20 cm em ambos os lados e 5 cm na parte de trás da unidade para a circulação de ar. O calor excessivo e a obstrução da ventilação podem causar incêndio ou falha prematura de alguns componentes elétricos.

- Não obstrua qualquer das aberturas de ventilação com jornais, toalhas de mesa, cortinas, etc.
- Não seque roupa, etc. na parte superior da unidade.
- Tenha cuidado para não tocar nas aberturas de ventilação, pois podem ficar quentes.
- Não insira objetos estranhos no dispositivo através das aberturas de ventilação.

## ■ Aviso sobre a libertação de gases

Mobiliário novo, carpetes, tinta, materiais de construção civil e produtos eletrónicos podem libertar produtos químicos para o meio ambiente através da evaporação. Depois de configurar e ligar o seu dispositivo pela primeira vez, poderá notar um ligeiro odor durante algumas horas. Isto deve-se ao facto de alguns componentes do dispositivo aquecerem pela primeira vez. Os materiais que utilizamos cumprem totalmente os requisitos e regulamentos ambientais. O seu dispositivo está a funcionar corretamente e os fumos da desgaseificação irão diminuir eventualmente.

## ■ Supervisão

- Não deixe crianças brincar perto do dispositivo sem supervisão. A unidade pode tombar-se, ser empurrada ou puxada da superfície de apoio e provocar ferimentos.
- Não deixe o dispositivo ligado a funcionar sem alguém presente.

## ■ Volume

A música e os ruídos com volume alto podem provocar danos irreversíveis na audição. Evite o volume extremo, nomeadamente durante longos períodos de tempo e quando estiver a usar os auscultadores.

Se ouvir um ruído de batucque nos ouvidos, deve diminuir o volume ou deixar de usar temporariamente os auscultadores.

## ■ Trovoadas

Retire a ficha de alimentação do dispositivo durante trovoadas. A sobretensão causada por relâmpagos pode danificar o dispositivo através da tomada elétrica.

## ■ Longos períodos de ausência

Enquanto a ficha de alimentação estiver ligada a uma tomada com corrente, o dispositivo consumirá energia, mesmo no modo de espera. A ficha de alimentação deve ser desligada durante longos períodos de ausência.

## ■ Limpeza e cuidados

### **CUIDADO:**

Desligue o cabo de alimentação antes de limpar o dispositivo.

Limpe apenas o dispositivo, o ecrã e o telecomando com um pano macio, húmido, limpo e de cor natural. Não utilize produtos químicos.

- Não submeta as superfícies a repelente de insetos, solvente, diluente ou outras substâncias voláteis. Se o fizer poderá degradar a qualidade da superfície.

- Não pulverize água ou outros líquidos diretamente no dispositivo. A presença de líquido no interior do dispositivo pode levar à falha do produto.
- A superfície do painel do visor é uma superfície tratada e pode facilmente ficar danificada. Deve ser tido cuidado para não a riscar com as unhas ou outros objetos duros.
- Limpe também em intervalos regulares a ficha de alimentação com um pano seco.

## ■ Assistência/Reparação

Nunca remova a tampa/parte de trás do dispositivo; não existem peças reparáveis pelo utilizador no interior. Todas as operações de manutenção deverão ser efetuadas por pessoal qualificado.

## ■ Embalagem

Deve manter os materiais anti-humidade e os sacos de plástico longe do alcance das crianças.

Os sacos de plásticos podem provocar asfixia e o material anti-humidade é prejudicial se for ingerido. Se ingerido por engano, deve forçar o vômito do paciente e recorrer ao hospital mais próximo.

## ■ Modificação

Não deve tentar modificar este produto, seja de que forma for. Uma modificação não autorizada pode anular a garantia desta unidade, provocar choque elétrico e incêndio.

## ■ Pilhas do controlo remoto

- Não desmonte o produto nem tente remover a bateria por si próprio.
- Não elimine com fogo.

- Não esmague nem perfure a bateria.
- Evite a sua queda.
- Utilize o dispositivo de carregamento correto.
- Assegure-se de que elimina a bateria corretamente.
- A bateria não deve ser exposta a calor excessivo, tais como luz solar, fogo ou similar.

## ■ Eliminação

Consulte a secção de reciclagem deste manual.

## ■ Laser

**Não olhe diretamente para a lente quando o dispositivo está ligado, uma vez que a luz laser pode provocar danos nos seus olhos!**

- Este produto está equipado com um módulo laser. Não desmonte nem modifique este dispositivo de forma alguma; caso contrário, tal poderá resultar em ferimentos pessoais.

RG2

À semelhança de qualquer fonte de luz brilhante, **NÃO OLHE FIXAMENTE PARA O RAIOS LASER** CEI 62471-5: 2015

PRODUTO LASER DE CLASSE 1

$\lambda = 455 \pm 6 \text{ nm}$

Comprimento de onda  $455 \pm 6 \text{ nm}$

PRODUTO LASER DE CLASSE 1 CEI 60825-1: 2014

**CUIDADO:**

A utilização de controlos ou ajustes ou a realização de procedimentos que não os aqui especificados podem resultar em exposição perigosa à radiação.

- Caso este dispositivo necessite de reparação, use uma proteção ocular laser com uma OD de densidade ótica igual ou superior a 4 e com um comprimento de onda de 445-465 nm.
- Não coloque recipientes com líquidos em cima deste dispositivo, tais como cosméticos ou medicamentos líquidos.
- Se algum objeto ou água entrar neste dispositivo, desligue o dispositivo e contacte o serviço de assistência da Hisense.
- Não coloque fontes de incêndio expostas (p. ex. velas acesas) em cima deste dispositivo. Mantenha-o afastado de temperaturas elevadas e do calor.
- Não exponha a bateria à luz solar direta ou de velas.
- Mantenha as saídas de ar em ambos os lados desobstruídas para evitar o sobreaquecimento do dispositivo.
- Para evitar curto-circuito, danos no produto ou choque elétrico, não utilize objetos afiados ou metálicos para tocar nas portas ou noutras aberturas do Laser Cinema.
- Se o dispositivo tiver estado num ambiente quente, primeiro deixe evaporar qualquer condensação acumulada ANTES de ligar o dispositivo.
- Não permita que crianças se ponham em cima ou subam para este dispositivo.
- Não coloque objetos por cima ou em frente da lente, uma vez que a luz laser pode fazer com que os mesmo se tornem inflamáveis.
- Limpe a lente periodicamente com um pano limpo e assegure-se de que o Laser Cinema está desligado antes de começar.

Parabéns pela sua compra do seu novo Laser Cinema! Este Manual irá guiá-lo com alguns passos simples através da configuração do seu Laser Cinema.

Visite o website oficial da Hisense para mais detalhes.

A imagem do produto serve apenas para referência, o produto atual pode ter uma aparência diferente.

Partes da função do software alteram-se com a atualização do sistema.

## Índice

Lista de acessórios	1
Diagrama do Laser Cinema	2
PASSO 1. Montar o ecrã	2
PASSO 2. Instalar o Laser Cinema	2
PASSO 3. Ajustar a imagem projetada e a consola	7
PASSO 4. Utilizar o telecomando	9
PASSO 5. Percorrer o menu de configuração do ecrã	11
Manutenção e sugestões de resolução rápida de problemas	12
Especificações do produto	14
Reciclagem/Licenças	15

## Lista de acessórios

- 1 × Laser Cinema
- 1 × Telecomando
- 2 × Luvas para manusear o Laser Cinema
- 1 × Cabo de alimentação
- 1 × Manual do utilizador do Laser Cinema
- 1 × Garantia europeia do Laser Cinema
- 1 × Kit de limpeza para a lente
- 2 × Blocos em forma de C
- 1 × Instruções de instalação do bloco em forma de C

NOTA: Os acessórios podem diferir da lista acima de acordo com os diferentes modelos, países/regiões. Considere a bolsa de acessórios real.



## Diagrama do Laser Cinema

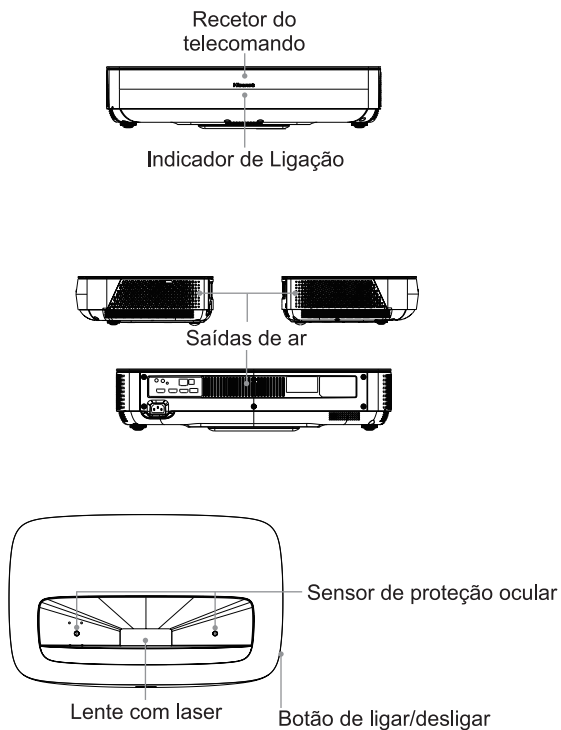

## PASSO 1 Montar o ecrã

Se tiver adquirido um ecrã, consulte o guia de instalação do ecrã em específico.

## PASSO 2 Instalar o Laser Cinema

Recomendamos vivamente duas pessoas manusearem este dispositivo quando for mudado de um local para outro. Assegure-se de que protege a lente quando manuseia este dispositivo.

Recomendamos ligar todos os cabos nas portas da parte de trás do Laser Cinema, antes de o posicionar. (Os cabos de áudio, vídeo e Ethernet, e os dispositivos externos, não estão incluídos.)

Verifique se seleccionou os cabos corretos para as portas e se os mesmos estão ligados de forma segura. As ligações soltas podem afetar a qualidade e a cor da imagem.

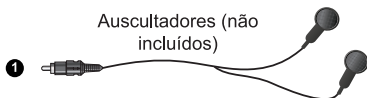
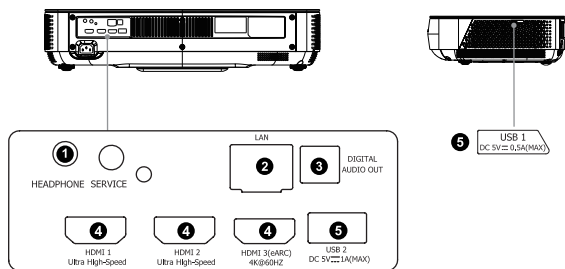

• A pressão de som excessiva nos auscultadores ou auriculares pode causar perda de audição.



Ethernet (necessitará de um router para a ligação à internet)

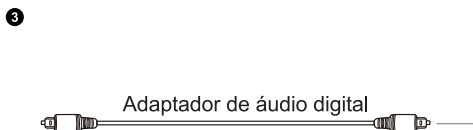

Dispositivos de áudio externos



4

Dispositivos de AV externos

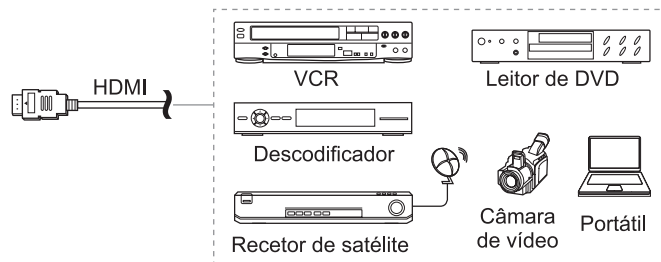

5



NOTA:

- Quando ligar um disco rígido ou um controlador USB, deve ligar sempre o adaptador de corrente ao dispositivo ligado à fonte de alimentação. Exceder um consumo total de corrente pode resultar em danos. O consumo de corrente máximo dos dispositivos USB1.1 e USB2.0 é de 500 mA. O consumo de corrente máximo do dispositivo USB3.0 é de 1 A.
- No caso de um disco rígido móvel individual não padronizado de alta capacidade, se a corrente de impulso for igual ou superior a 1 A, pode levar o Laser Cinema a reiniciar ou a bloquear automaticamente. Como tal, não é suportado pelo Laser Cinema.
- A porta USB é compatível com uma tensão de 5 V.

### LAN (Configuração com fios)

- Ligue o Laser Cinema à sua rede, ligando a porta LAN na parte de trás do seu Laser Cinema a um modem ou router externo com um cabo LAN (Ethernet/Cat 5). Consulte a figura abaixo.

#### PORTA do Laser Cinema

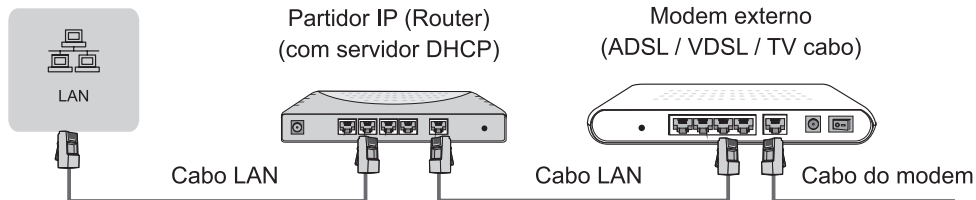

### Configuração sem fios

- Para ligar o Laser Cinema à sua rede sem fios, é necessário um router ou modem sem fios. Consulte a figura abaixo.

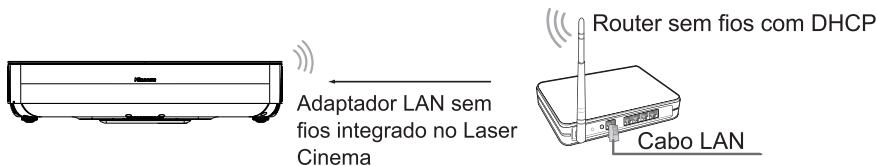

#### NOTA:

- Deve utilizar o adaptador de LAN sem fios integrado para utilizar uma rede sem fios porque o aparelho não suporta o adaptador de rede USB externo.
- Se o router sem fios suportar DHCP, o seu Laser Cinema pode ligar-se à rede sem fios com mais facilidade.
- Se aplicar um sistema de segurança diferente dos listados abaixo, o mesmo não irá funcionar com o Laser Cinema. Sistema de segurança: WPA, WEP, WPA2.
- Para garantir o bom funcionamento da rede, a distância entre o router e o Laser Cinema deve ser inferior a 10 metros.

Ligue o cabo de alimentação a uma tomada elétrica.  
Prima o botão de ligar/desligar para ligar o Laser Cinema.

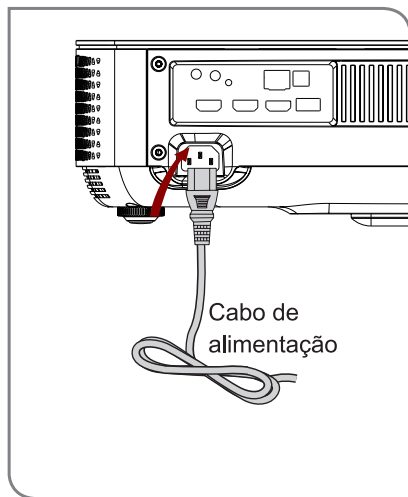

**⚠ AVISO:** Um espaço com ventilação insuficiente provocará o sobreaquecimento ou danos neste dispositivo.

- Não bloqueie as saídas de ar nem coloque objetos em cima deste dispositivo.
- Não coloque este aparelho em espaços estreitos, fechados ou com má ventilação.

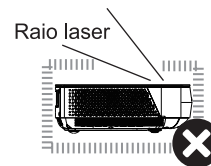

Deixe, no mínimo, o espaço apresentado no diagrama abaixo para que este dispositivo tenha uma ventilação adequada.

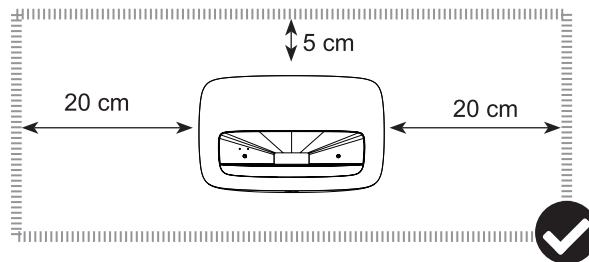

## Tamanho da imagem e distância de projeção

**NOTA:** Os tamanhos da imagem projetada para cada distância de projeção podem diferir dependendo do ambiente de instalação real.

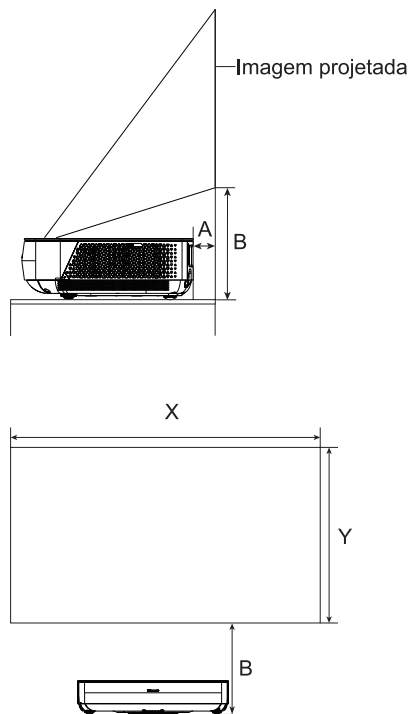

Tamanho da imagem projetada (polegadas)	X (mm)	Y (mm)	A (mm)	B (mm)
80	1771	996	116	325
90	1993	1121	165	356
100	2214	1245	214	387
110	2435	1370	263	419
120	2657	1494	311	450
130	2878	1619	360	482
140	3100	1743	409	513
150	3321	1868	457	545

### PASSO 3 Ajustar a imagem projetada e a consola **FUNDO DA IMAGEM PARALELO AO ECRÃ**

- Siga os passos na ordem abaixo, só no caso de se aplicarem à sua situação.
- Ajuste o ecrã utilizando o suporte de montagem até ficar paralelo ao ecrã.
- Utilize a chave inglesa para rodar os pés, olhando por cima, e não olhe diretamente para a lente quando a unidade está ligada porque a luz laser pode provocar lesões oculares.

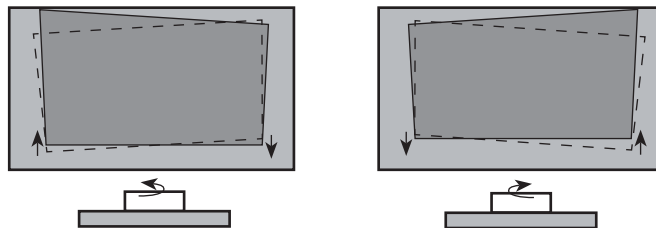

Se o fundo da imagem estiver mais baixo à esquerda (direita) e mais alto à direita (esquerda), rode a unidade no sentido contrário ao dos ponteiros do relógio (sentido dos ponteiros do relógio) até o fundo da imagem ficar paralelo ao ecrã.

### **AJUSTAR O FUNDO DA IMAGEM AO ECRÃ**

---

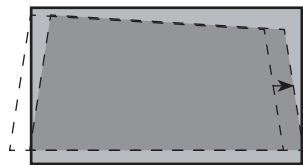

Mova a unidade para a direita.

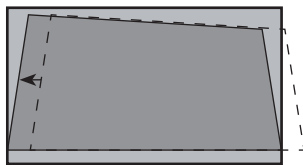

Mova a unidade para a esquerda.

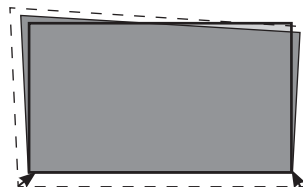

Aproxime a unidade do ecrã.

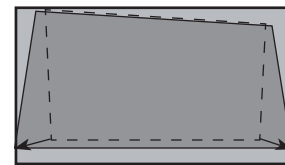

Afaste a unidade do ecrã.

## AJUSTAR A PARTE SUPERIOR DIREITA/ESQUERDA DA IMAGEM

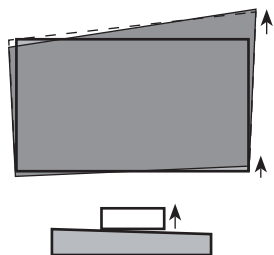

Rode o pé dianteiro direito no sentido dos ponteiros do relógio.

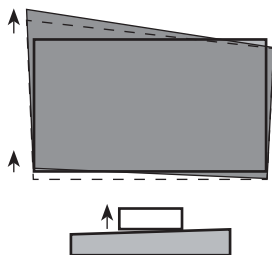

Rode o pé dianteiro esquerdo no sentido dos ponteiros do relógio.

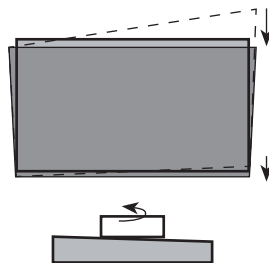

Rode a unidade no sentido contrário ao dos ponteiros do relógio até o fundo da imagem ficar paralelo ao ecrã.

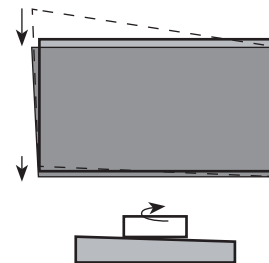

Rode a unidade no sentido dos ponteiros do relógio até o fundo da imagem ficar paralelo ao ecrã.

## AJUSTAR O TOPO DA IMAGEM AO ECRÃ



Rode os pés dianteiros esquerdo e direito no sentido dos ponteiros do relógio.













Rode os pés traseiros esquerdo e direito no sentido dos ponteiros do relógio.



Rode os pés dianteiros no sentido contrário ao dos ponteiros do relógio se os pés traseiros já estiverem na altura máxima.

## PASSO 4 Utilizar o telecomando

### BOTÕES NO TELECOMANDO DO SEU LASER CINEMA

BOTÃO	DESCRIÇÃO
	Ligar/Em espera
	Selecionar as fontes de entrada
APP	Botões de acesso rápido à aplicação
	Prima para aceder ao menu
	Botão personalizado para abrir a janela de entrada ou aplicações rapidamente
Quatro botões coloridos / 	Botões de funções especiais.
	D-pad (botões de navegação para cima/baixo/esquerda/direita)
OK	Botão de confirmação
	No Menu ou em Aplicação, volta ao item anterior
	Apresenta o ecrã de Início
SAIR	Sai do menu ou sai da aplicação
VOL	Volume (para cima/baixo)
	Brilho (para cima/baixo)
	Ativa o microfone
	Silencia e repõe o som Em alguns modelos, premir longamente para utilizar como LEGENDA

 Teclas do teclado de reprodução

Tecla numérica    Números de entrada

P.MODE    Permite acesso rápido ao modo de imagem

S.MODE    Permite acesso rápido ao modo de som

Os botões a seguir são apenas para algumas aplicações de TV ao vivo e podem não se aplicar em alguns modelos/países/regiões.

CAN    Mudar o canal

GUIDE    Apresenta o Guia de Programação Eletrónico  
Em alguns modelos, premir longamente para utilizar como LISTACANAIS

TEXT    Liga/desliga a função de teletexto  
Em alguns modelos, premir longamente para utilizar como INFO

LISTACANAIS    Apresenta a Lista de Canais no ecrã

INFO    Apresenta a informação do programa atual

LEGENDA    Ativar ou desativar o modo de legendas

NOTA:

- Os botões listados aqui são apenas para referência. O telecomando real pode variar consoante o modelo, país/região.



## CARREGAR O TELECOMANDO

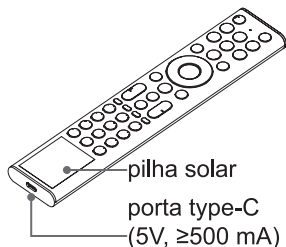

Podemos carregar o controle remoto expondo a célula solar à luz ou utilizando um cabo USB type-C (não fornecido).

Quando o carregamento é efetuado através da porta type-C, o indicador vermelho fica intermitente. Quando estiver totalmente carregado, o indicador deixará de piscar primeiro e depois apagar-se-á.

### NOTA:

- A imagem do produto serve apenas para referência, o produto atual pode ter uma aparência diferente.
- A bateria não é substituível pelo utilizador. Não tente remover nem substituir a bateria interna por si próprio, pois pode provocar danos na bateria/dispositivo, ferimentos pessoais, incêndio ou explosão.
- Quando não utilizar o controle remoto, coloque-o virado para cima para que a célula solar fique exposta à luz.
- Deixar uma pilha num ambiente com uma temperatura extremamente alta pode resultar numa explosão ou no vazamento de líquido ou gás inflamável.
- Os químicos de pilhas podem causar erupção cutânea. Se os químicos entrarem em contacto com a sua pele, lave-a de imediato.
- A eliminação de pilhas no fogo ou num forno quente, ou o esmagamento ou corte mecânico de pilhas, pode resultar numa explosão.
- Coloque o controle remoto corretamente para evitar que caia.

- Uma pilha sujeita a uma pressão de ar extremamente baixa pode resultar numa explosão ou no vazamento de líquido ou gás inflamável.

## INFORMAÇÃO SOBRE O ALCANCE DO TELECOMANDO

- O controle remoto pode funcionar a uma distância de até 8 metros em frente do Laser Cinema. (Esta distância é utilizada pelos infravermelhos no estado não emparelhado.)
- Ângulo do controle remoto: utilizando o controle remoto como vértice, a 6 metros de distância, o ângulo horizontal controlado está a  $\pm 30^\circ$ , enquanto o ângulo vertical está a  $\pm 15^\circ$ . (Este ângulo é utilizada pelos infravermelhos no estado não emparelhado.)

## EMPARELHAR O TELECOMANDO (APENAS PARA TELECOMANDOS BLUETOOTH)

Emparelhe o controle remoto com o Laser Cinema depois de ligá-lo. Mantenha o controle remoto a menos de 3 metros do Laser Cinema. Prima qualquer botão (exceto o botão de alimentação e o botão do microfone) para emparelhar.

### NOTA:

- Em situações especiais, prima sem soltar o botão [  $\equiv$  ] para emparelhar.
- Se ocorrer um erro desconhecido com o controle remoto, isso pode dever-se a interferência. Experimente remover o que possa estar a provocar interferência e emparelhe-o novamente.
- Se tiver ocorrido algum erro desconhecido no controle remoto, recarregue e ative o controle remoto.
- O controle remoto não pode ser emparelhado com o Laser Cinema enquanto este está no modo de espera.

## PASSO 5 Percorrer o menu de configuração do ecrã

### MODOS DE PROJEÇÃO

Se for necessário inverter a imagem de cima para baixo e/ou da esquerda para a direita, selecione o modo de projeção.

### CORREÇÃO GEOMÉTRICA AUTOMÁTICA

**NOTA:** assegure-se de que o Laser Cinema e o seu dispositivo móvel estão ligados à mesma rede sem fios antes de iniciar a correção.

1. Ajuste a posição do Laser Cinema utilizando os pés niveladores conforme necessário e assegure-se de que a moldura do ecrã se encontra dentro da borda retangular.



2. Clique em "Seguinte" para continuar.
3. Leia o código QR com o seu dispositivo móvel para iniciar a correção geométrica automática. Alguns momentos depois, aparecerá um padrão de grelha de alinhamento no ecrã.

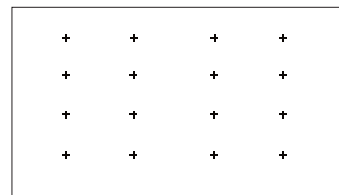

Grelha de alinhamento

4. Clique em "+" no seu dispositivo móvel para tirar uma fotografia do ecrã inteiro. Para conseguir melhores resultados, afaste-se cerca de 3 metros do ecrã e utilize o modo horizontal.
5. Clique em "carregar" no seu dispositivo móvel para concluir a Correção geométrica automática.

### NOTA:

- Coloque-se em frente do ecrã para tirar a fotografia, não é permitido qualquer desvio superior a 25°.
- O ecrã tem de estar totalmente visível na fotografia, incluindo a moldura do ecrã.
- Todos os 16 pontos da grelha de alinhamento devem estar focados quando tirar a fotografia e encontrarem-se visíveis na fotografia utilizada para a correção.
- A imagem do ecrã deve ocupar pelo menos 60% do tamanho total da fotografia.

## CORREÇÃO GEOMÉTRICA MANUAL

Selecione os pontos e mova-os para ajustar a imagem projetada no ecrã.

1. Prima os botões  $\wedge / \vee / < / >$  no seu telecomando para ajustar a focagem e prima o botão **OK** para escolher um ponto que precise de ser ajustado.
2. Premir longamente os botões  $\wedge / \vee / < / >$ : ajuste rápido da imagem projetada;  
Premir brevemente os botões  $\wedge / \vee / < / >$ : ajuste preciso da imagem projetada.
3. Premir o botão  $\rightarrow$  permite guardar o ajuste e poderá selecionar outros pontos para ajustar a imagem.

Se pretender repor a posição da imagem para a definição de fábrica, selecione “Repor” no ecrã.

## PROTEÇÃO OCULAR

De modo a proteger os seus olhos, mantenha a proteção ocular ligada, e não olhe diretamente para a lente. Caso se aproxime demasiado do Laser Cinema, a saída de luz será desativada temporariamente após 5 segundos.

## AJUSTAR A FOCAGEM

Pode ajustar os parâmetros de focagem premindo os botões para cima e para baixo no telecomando. O efeito da focagem é ajustado em tempo real de acordo com o cartão da imagem de fundo apresentado.

## Manutenção

- Não toque neste dispositivo quando estiver a funcionar ou acabar de ser desligado, uma vez que pode estar quente.
- Não limpe este dispositivo com óleo porque pode deteriorar o exterior ou danificar a pintura. O contacto prolongado com produtos de borracha ou etileno pode manchar este dispositivo.
- Se o exterior do Laser Cinema estiver sujo, desligue o Laser Cinema e limpe-o com um pano macio humedecido.
- Não toque na lente com as mãos.
- Não toque nem limpe a lente com um pano de limpar normal. Utilize um soprador de pó para remover o pó da lente. A gordura, o pó e as dedadas devem ser cuidadosamente limpos por um profissional, utilizando um pano de limpeza de óticas, papel de limpeza de lentes ou soluções de limpeza profissionais para evitar a destruição da película ótica e afetar a qualidade da imagem.
- Para desligar este aparelho, prima o botão de ligar/desligar no telecomando. Não desligue da corrente diretamente quando o dispositivo estiver em funcionamento.

## Sugestões de resolução rápida de problemas

Quando tiver algum problema com o seu Laser Cinema, desligue-o e volte a ligá-lo. Caso isto não resolva o problema, consulte as sugestões abaixo.

Depois de ligar o meu Laser Cinema, há um atraso de alguns segundos antes de aparecer a imagem. Isto é normal?

Sim, é normal. O Laser Cinema está a inicializar e a procurar informação da configuração anterior.

Sem som ou imagem

1. Verifique se o cabo de alimentação está ligado a uma tomada com alimentação CA.
2. Prima o botão de ligar/desligar (⏻) no telecomando para ativar a unidade a partir do modo "Em espera".
3. Verifique se a luz indicadora de alimentação está acesa ou não. Se estiver, então o Laser Cinema tem corrente.

Liguei uma fonte externa ao meu Laser Cinema e não tenho imagem e/ou som

1. Verifique se ligou a saída correta na fonte externa e a entrada correta no Laser Cinema.
2. Assegure-se de que fez a seleção correta para o modo de entrada do sinal a receber.

A imagem está normal, mas não há som

1. Verifique as definições do volume.
2. Verifique se o modo "Sem som" está definido para "Ligado".

Tem som, mas não imagem ou a imagem está a preto e branco

1. Se a imagem estiver a preto e branco, desligue o Laser Cinema da tomada CA e volte a ligá-lo após 60 segundos.

2. Verifique se a saturação da cor está definida para 50 ou mais.

O som e/ou a imagem estão distorcidos ou parecem tremidos

1. Um aparelho elétrico pode estar a afetar o Laser Cinema. Desligue todos os aparelhos que se encontrarem por perto e afaste-os do Laser Cinema.
2. Ligue a ficha do Laser Cinema noutra tomada elétrica.

A caixa plástica faz um tipo de "clique"

O som de "clique" pode ocorrer quando a temperatura do Laser Cinema muda. Esta mudança provoca a expansão ou contração da caixa do Laser Cinema, o que produz o som. Isto é normal e o Laser Cinema está OK.

O telecomando não funciona

1. Confirme se o Laser Cinema ainda tem corrente e se está operacional.
2. Recarregue e ative o telecomando.

## Especificações do produto

<b>Nome do modelo</b>	Laser Cinema	
<b>Dimensão (C × P × A)</b>	20,9×13,2×4,7 pol. (531×335×120 mm)	
<b>Peso</b>	18,7 lbs (8,5 kg)	
<b>Tamanho do ecrã ativo (Diagonal)</b>	80 ~ 150 polegadas	
<b>Resolução do ecrã</b>	3840 × 2160	
<b>Potência de áudio</b>	2×15 W	
<b>Consumo de energia</b>	350 W	
<b>Alimentação</b>	120-240 V ~ 50/60 Hz	
<b>Especificações do módulo LAN sem fios</b>	<b>Gama de frequências</b>	2,4-2,4835 GHz 5,15-5,85 GHz 5,9-6,425 GHz
	<b>Potência de saída (máx.)</b>	2,4-2,4835 GHz 17 dBm 5,15-5,25 GHz 14 dBm 5,25-5,35 GHz (banda DFS) 14 dBm 5,49-5,71 GHz (banda DFS/TPC) 14 dBm 5,725-5,85 GHz (fora da UE) 14 dBm 5,9-6,425 GHz 14 dBm
<b>Especificações do módulo Bluetooth</b>	<b>Gama de frequências</b>	2,4-2,4835 GHz
	<b>Potência de saída (máx.)</b>	2,4-2,4835 GHz, Classe1, 6 dBm

<b>Condições ambientais</b>	Temperatura: 41 °F - 95 °F (5 °C - 35 °C) Humidade: 20% - 80% HR Pressão atmosférica: 86 kPa - 106 kPa
<b>Entrada HDMI</b>	RGB / 60 Hz (640×480, 800×600, 1024×768) YUV / 60 Hz (480i, 480p, 720p, 1080i, 1080p) YUV / 50 Hz (576i, 720p, 1080i, 1080p) 3840×2160 / 24 Hz, 3840×2160 / 25 Hz, 3840×2160 / 30 Hz 3840×2160 / 50 Hz, 3840×2160 / 60 Hz
<b>Consumo de energia em modo de rede em espera</b>	≤ 2,0 W
<b>Consumo de energia em modo de espera</b>	≤ 0,5 W
<b>WI-FI</b>	IEEE 802.11 a/b/g/n/ac/ax
<b>Bluetooth</b>	BT5.0

Exclusão de responsabilidade: Todos os produtos, especificações de produtos e dados estão sujeitos a alterações sem aviso prévio para melhorar a fiabilidade, funções, design ou outros.

THIS PRODUCT IS LICENSED UNDER THE AVC PATENT PORTFOLIO LICENSE FOR THE PERSONAL USE OF A CONSUMER OR OTHER USES IN WHICH IT DOES NOT RECEIVE REMUNERATION TO (i) ENCODE VIDEO IN COMPLIANCE WITH THE AVC STANDARD ("AVC VIDEO") AND/OR (ii) DECODE AVC VIDEO THAT WAS ENCODED BY A CONSUMER ENGAGED IN A PERSONAL ACTIVITY AND/OR WAS OBTAINED FROM A VIDEO PROVIDER LICENSED TO PROVIDE AVC VIDEO. NO LICENSE IS GRANTED OR SHALL BE IMPLIED FOR ANY OTHER USE. ADDITIONAL INFORMATION MAY BE OBTAINED FROM MPEG LA, L.L.C. SEE [HTTP://WWW.MPEGLA.COM](http://www.mpegla.com)

## Reciclagem/Licenças

### REEE (Resíduos de Equipamento Elétrico e Eletrónico) Diretiva europeia 2012/19/UE



Este símbolo no produto ou na embalagem do mesmo indica que este produto não pode ser eliminado com o seu lixo doméstico. Em vez disso, é da sua responsabilidade eliminar o equipamento usado, entregando-o nos locais apropriados para a recolha de resíduos de equipamento elétrico e eletrónico para reciclagem. A recolha e a reciclagem separada dos resíduos de equipamento elétrico e eletrónico no momento da eliminação ajudarão a conservar os recursos naturais e a assegurar que a reciclagem se faça de modo a proteger a saúde pública e o meio ambiente. Para obter mais informação sobre onde pode entregar os resíduos de equipamento elétrico e eletrónico para reciclagem, contacte as autoridades locais, os serviços de recolha de resíduos domésticos ou a loja onde comprou o produto.

### Pilhas e acumuladores



De acordo com a Diretiva relativa a pilhas e acumuladores, a bateria deste produto não deve ser eliminada com o lixo doméstico. A bateria integrada neste produto não pode ser substituída pelo utilizador; contacte o seu fornecedor de serviços para obter mais informações. Elimine o produto através dos serviços de eliminação de resíduos, que tomarão as medidas adequadas para a reciclagem e o tratamento.

### ROHS (Restrição de Substâncias Perigosas) Diretiva europeia 2011/65/UE



Esta diretiva europeia limita o uso de substâncias perigosas que são difíceis de reciclar. Tal permite reciclar facilmente os EEE e contribui para a preservação do meio ambiente. As substâncias incluídas neste produto correspondem à diretiva RoHS.



Os termos HDMI, HDMI High-Definition Multimedia Interface, HDMI Trade dress e os logótipos HDMI são marcas comerciais ou marcas comerciais registadas da HDMI Licensing Administrator, Inc.



Dolby, Dolby Vision, Dolby Atmos e o símbolo do duplo D são marcas comerciais registadas da Dolby Laboratories Licensing Corporation. Fabricado sob licença da Dolby Laboratories. Trabalhos não publicados confidenciais. Copyright © 2012–2024 Dolby Laboratories. Todos os direitos reservados.



PARA CONHECER AS PATENTES DA DTS, VISITE <http://xperi.com/dts-patents/>. FABRICADO AO ABRIGO DE LICENÇA DA DTS, INC. E AFILIADAS. DTS, O SÍMBOLO, DTS E O SÍMBOLO JUNTOS, DTS:X, DTS-HD, DTS-HD MASTER AUDIO, NEURAL:X, E VIRTUAL:X SÃO MARCAS REGISTRADAS OU MARCAS COMERCIAIS DA DTS, INC. NOS ESTADOS UNIDOS E/OU NOUTROS PAÍSES. © DTS, INC. E AFILIADAS. TODOS OS DIREITOS RESERVADOS.



Pelo presente, a Hisense Visual Technology Co., Ltd. declara que o tipo de equipamento de rádio está em conformidade com a Diretiva 2014/53/UE e com os Regulamentos de Equipamento de Rádio de 2017 do Reino Unido. Introduza o nome do modelo no seguinte endereço Internet para ler o texto integral da declaração de conformidade: <https://global.hisense.com/support/certificate-download/>.

Consulte a etiqueta de classificação para obter o nome do modelo e encontre o nome do modelo do telecomando Bluetooth no telecomando ou no interior da tampa do telecomando.

### Declaração de conformidade da UE



Este produto, e se aplicável, os acessórios fornecidos também têm a marca "CE" e estão em conformidade com as normas europeias harmonizada aplicáveis, listadas na Diretiva CEM 2014/30/UE, Diretiva LVD 2014/35/UE, e Diretiva RSP 2011/65/UE.

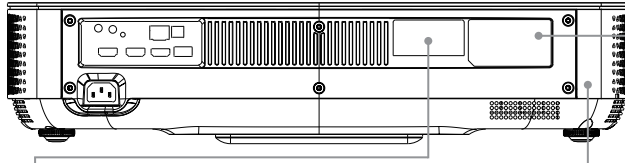

S/N: XXXXXXXXXX



mm dd, yyyy



**CAUTION**  
MISE EN GARDE

**CLASS 1 LASER PRODUCT**  
**CONSUMER LASER PRODUCT**

**RG2**

**DO NOT STARE INTO THE BEAM**

NE PAS REGARDER DANS LE FAISCEAU APPAREIL À LASER DE  
APPAREIL À LASER DE CLASSE 1

IEC 60825-1:2014 EN 60689:2021  
CAN/CSA-E60825-1:15 EN 60825-1:2014+A11:2021

The Device Complies with 21 CFR 1040.10 and 1040.11 except for conformance as a Risk Group 2 LP as defined in IEC 62471-5:Ed.1.0. For more information see Laser Notice No.57,dated May 8,2019.



**CAUTION**  
RISK OF ELECTRIC SHOCK  
DO NOT OPEN



**Hisense** LASER CINEMA

**WARNING:** This set must not be opened unless by a qualified technician.  
**WARNUNG:** Dieses Set darf nur von einem qualifizierten Techniker ge'fnet werden.  
**VAROVANIE:** Toto zařizení nesmí být otevřeno, pokud není otevřeno kvalifikovanými techniky.  
**VAROVANIE:** Toto zariadenie neotvórajte, pokiaľ nemáto kvalifikovaného technika.  
**AVERTIZARE:** Nu deschideți acest echipament decât dacă aveți un tehnician calificat.  
**OPOZORILO:** Teđa komleta ne smete odpirati, odpreti ga sme samo usposobljen tehnik.  
**UPOZORENJE:** Ovaj se uređaj ne smije otvori ako ga nije otvorio kvalificiran tehničar.  
**ΠΡΟΕΙΔΟΠΟΙΗΣΗ:** Μην ανοίξετε τη συσκευή εκτός αν το ανοίξετε από ειδικευμένο τεχνικό.  
**OSTRZEZENIE:** Nie otwieraj tego urządzenia bez wykwalifikowanego technika.  
**AVERTISSEMENT:** Cet ensemble ne doit être démonté que par un technicien qualifié.  
**ATTENZIONE:** Non aprire la unità a meno che non sia stato eseguito da un tecnico qualificato.  
**ADVERTENCIA:** Este conjunto no debe abrirse a menos que lo haga un técnico calificado.  
**AVISO:** Este conjunto n'o pode ser aberto a menos que por um técnico qualificado.  
**ПРЕДУПРЕЖДЕНИЕ:** Това устройство не трябва да се отваря, освен ако не е отворено от квалифициран техник.  
**FIGYELEM:** Csak akkor nyissa ki ezt az eszk zt, ha k'opzött szakemberrel rendelkezik.  
**WAARSCHUWING:** Deze set mag niet worden geopend, alleen door een gekwalificeerde technicus.

**Manufacturer:** Hisense Visual Technology Co., Ltd.  
**ADD:** No. 218, Qianwangang Road, Economy & Technology Development Zone, Qingdao, P.R. China