

**Hisense**

life reimagined

**INSTRUCTIONS FOR USE  
OF A BUILT-IN  
MICROWAVE OVEN**

**BIM320G41X**

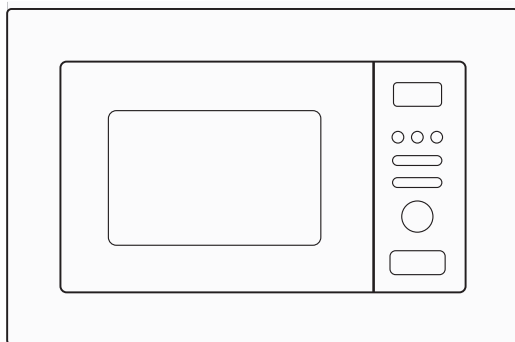

Instruction manual / Microwave oven (EN).....	3
Manual de instrucciones / Horno microondas (ES).....	31
Manual de instruções / Forno micro-ondas (PT).....	59

---

## DEAR CUSTOMER

We sincerely thank you for your purchase. We believe you will soon find ample evidence that you can really rely on our products. To make the use of the appliance easier, we attach these comprehensive instruction manual.

The instructions should aid you in getting familiar with your new appliance. Please, read them carefully before using the appliance for the first time.

In any case, please make sure the appliance was supplied to you undamaged. Should you identify and transport damage, contact your sales representative or the regional warehouse from where the product was delivered. You will find the telephone number on the receipt or delivery report.



We wish you a lot of pleasure with your new household appliance.

The appliance for household use for heating food and beverages using electromagnetic energy, for indoor use only.

---

## INSTRUCTIONS FOR USE

Carefully read the instructions and save them for future reference.

These instructions are intended for the user. They describe the cooker and how to use it. They also apply to different types of appliances, therefore you may find some descriptions of functions that may not apply to your appliance.

## PRECAUTIONS TO AVOID POSSIBLE EXPOSURE TO EXCESSIVE MICROWAVE ENERGY

1. Do not attempt to operate this oven with the door open since this can result in harmful exposure to microwave energy. It is important not to break or tamper with the safety interlocks.
2. Do not place any object between the oven front face and the door or allow soil or cleaner residue to accumulate on sealing surfaces.
3. **WARNING:** If the door or door seals are damaged, the oven must not be operated until it has been repaired by a competent person.

### **ADDENDUM**

If the apparatus is not maintained in a good state of cleanliness, its surface could be degraded and affect the lifespan of the apparatus and lead to a dangerous situation.

## IMPORTANT SAFETY INSTRUCTIONS

### **WARNING**

To reduce the risk of fire, electric shock, injury to persons or exposure to excessive microwave oven energy when using your appliance, follow basic precautions, including the following:

- Read and follow the specific: " PRECAUTIONS TO AVOID POSSIBLE EXPOSURE TO EXCESSIVE MICROWAVE ENERGY".
- This appliance can be used by children aged from 8 years and above and persons with reduced physical, sensory or mental capabilities or lack of experience and knowledge if they have been given supervision or instruction concerning use of the appliance in a safe way and understand the hazards involved. Children shall not play with the appliance. Cleaning and user maintenance shall not be made by children without supervision.
- Keep the appliance and its cord out of reach of children less than 8 years.
- If the supply cord is damaged, it must be replaced by the manufacturer, its service agent or similarly qualified persons in order to avoid a hazard.
- **WARNING:** Ensure that the appliance is switched off before replacing the lamp to avoid the possibility of electric shock.
- **WARNING:** It is hazardous for anyone other than a competent person to carry out any service or repair operation that involves the removal of a cover which gives protection against exposure to microwave energy.

- **WARNING:** Liquids and other foods must not be heated in sealed containers since they are liable to explode.
- When heating food in plastic or paper containers, keep an eye on the oven due to the possibility of ignition.
- Only use utensils that are suitable for use in microwave ovens.
- If smoke is emitted, switch off or unplug the appliance and keep the door closed in order to stifle any flames.
- Microwave heating of beverages can result in delayed eruptive boiling, therefore care must be taken when handling the container.
- The contents of feeding bottles and baby food jars shall be stirred or shaken and the temperature checked before consumption, in order to avoid burns.
- Eggs in their shell and whole hard-boiled eggs should not be heated in microwave ovens since they may explode, even after microwave heating has ended.
- The oven should be cleaned regularly and any food deposits removed.
- Failure to maintain the oven in a clean condition could lead to deterioration of the surface that could adversely affect the life of the appliance and possibly result in a hazardous situation.
- Only use the temperature probe recommended for

this oven. (for ovens provided with a facility to use a temperature-sensing probe.)

- The microwave oven must be operated with the decorative door open. (for ovens with a decorative door.)
- This appliance is intended to be used in household and similar applications such as:
  - staff kitchen areas in shops, offices and other working environments;
  - by clients in hotels, motels and other residential type environments;
  - farm houses;
  - bed and breakfast type environments.
- The microwave oven is intended for heating food and beverages. Drying of food or clothing and heating of warming pads, slippers, sponges, damp cloth and similar may lead to risk of injury, ignition or fire.
- Metallic containers for food and beverages are not allowed during microwave cooking.
- The appliance shall not be cleaned with a steam cleaner.
- The appliance must not be installed behind a decorative door in order to avoid overheating. (This is not applicable for appliances with decorative door.)
- The microwave oven is intended to be used built-in.
- Care should be taken not to displace the turntable when removing containers from the appliance. (For fixed appliances and built-in appliances being used equal or higher than 900mm above the floor

and having detachable turntables. But this is not applicable for appliances with horizontal bottom hinged door.)

- Steam cleaner is not to be used.
- Surface of a storage drawer can get hot.
- Do not use harsh abrasive cleaners or sharp metal scrapers to clean the oven door glass since they can scratch the surface, which may result in shattering of the glass.
- **WARNING:** The appliance and its accessible parts become hot during use. Care should be taken to avoid touching heating elements. Children less than 8 years of age shall be kept away unless continuously supervised.
- During use the appliance becomes hot. Care should be taken to avoid touching heating elements inside the oven.
- **WARNING:** Accessible parts may become hot during use. Young children should be kept away.
- **WARNING:** When the appliance is operated in the combination mode, children should only use the oven under adult supervision due to the temperatures generated.

**READ CAREFULLY AND KEEP FOR FUTURE REFERENCE**



## TO REDUCE THE RISK OF INJURY TO PERSONS GROUNDING INSTALLATION

### **DANGER**

Electric Shock Hazard

Touching some of the internal components can cause serious personal injury or death. Do not disassemble this appliance.

### **WARNING**

Electric Shock Hazard

Improper use of the grounding can result in electric shock. Do not plug into an outlet until appliance is properly installed and grounded.

This appliance must be grounded. In the event of an electrical short circuit, grounding reduces the risk of electric shock by providing an escape wire for the electric current.

This appliance is equipped with a cord having a grounding wire with a grounding plug. The plug must be plugged into an outlet that is properly installed and grounded.

Consult a qualified electrician or serviceman if the grounding instructions are not completely understood or if doubt exists as to whether the appliance is properly grounded.

If it is necessary to use an extension cord, use only a 3-wire extension cord.

1. A short power-supply cord is provided to reduce the risks resulting from becoming entangled in or tripping over a longer cord.

2. If a long cord set or extension cord is used:
  - 1). The marked electrical rating of the cord set or extension cord should be at least as great as the electrical rating of the appliance.
  - 2). The extension cord must be a grounding-type 3-wire cord.
  - 3). The long cord should be arranged so that it will not drape over the counter top or tabletop where it can be pulled on by children or tripped over unintentionally.

## CLEANING

Be sure to unplug the appliance from the power supply.

- Clean the cavity of the oven after using with a slightly damp cloth.
- Clean the accessories in the usual way in soapy water.
- The door frame and seal and neighbouring parts must be cleaned carefully with a damp cloth when they are dirty.
- Do not use harsh abrasive cleaners or sharp metal scrapers to clean the oven door glass since they can scratch the surface, which may result in shattering of the glass.
- Cleaning Tip---For easier cleaning of the cavity walls that the food cooked can touch: Place half a lemon in a bowl, add 300ml (1/2 pint) water and heat on 100% microwave power for 10 minutes. Wipe the oven clean using a soft, dry cloth.

### **CAUTION**

#### **Personal Injury Hazard**

It is hazardous for anyone other than a competent person to carry out any service or repair operation that involves the removal of a cover which gives protection against exposure to microwave energy.

See the instructions on "Materials you can use in microwave oven or to be avoided in microwave oven." There may be certain non-metallic utensils that are not safe to use for microwaving. If in doubt, you can test the utensil in question following the procedure below.

#### **Utensil Test:**

- Fill a microwave-safe container with 1 cup of cold water (250ml) along with the utensil in question.
- Cook on maximum power for 1 minute.
- Carefully feel the utensil. If the empty utensil is warm, do not use it for microwave cooking.
- Do not exceed 1 minute cooking time.

## Materials you can use in microwave oven

Utensils	Remarks
Browning dish	Follow manufacturer's instructions. The bottom of browning dish must be at least 3/16 inch (5mm) above the turntable. Incorrect usage may cause the turntable to break.
Dinnerware	Microwave-safe only. Follow manufacturer's instructions. Do not use cracked or chipped dishes.
Glass jars	Always remove lid. Use only to heat food until just warm. Most glass jars are not heat resistant and may break.
Glassware	Heat-resistant oven glassware only. Make sure there is no metallic trim. Do not use cracked or chipped dishes.
Oven cooking bags	Follow manufacturer's instructions. Do not close with metal tie. Make slits to allow steam to escape.
Paper plates and cups	Use for short-term cooking/warming only. Do not leave oven unattended while cooking.
Paper towels	Use to cover food for reheating and absorbing fat. Use with supervision for a short-term cooking only.
Parchment paper	Use as a cover to prevent splattering or a wrap for steaming.
Plastic	Microwave-safe only. Follow the manufacturer's instructions. Should be labeled "Microwave Safe". Some plastic containers soften, as the food inside gets hot. "Boiling bags" and tightly closed plastic bags should be slit, pierced or vented as directed by package.
Plastic wrap	Microwave-safe only. Use to cover food during cooking to retain moisture. Do not allow plastic wrap to touch food.
Thermometers	Microwave-safe only ( meat and candy thermometers).
Wax paper	Use as a cover to prevent splattering and retain moisture.

## Materials to be avoided in microwave oven

Utensils	Remarks
Aluminum tray	May cause arcing. Transfer food into microwave-safe dish.
Food carton with metal handle	May cause arcing. Transfer food into microwave-safe dish.
Metal or metal-trimmed utensils	Metal shields the food from microwave energy. Metal trim may cause arcing.
Metal twist ties	May cause arcing and could cause a fire in the oven.
Paper bags	May cause a fire in the oven.
Plastic foam	Plastic foam may melt or contaminate the liquid inside when exposed to high temperature.
Wood	Wood will dry out when used in the microwave oven and may split or crack.

# Names of Oven Parts and Accessories

Remove the oven and all materials from the carton and oven cavity.

Your oven comes with the following accessories:



Glass Tray



Turntable Ring Assembly



Instruction Manual



Turntable Shaft

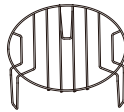

Grill Rack( Can not be used in microwave function and must be placed on the glass tray )

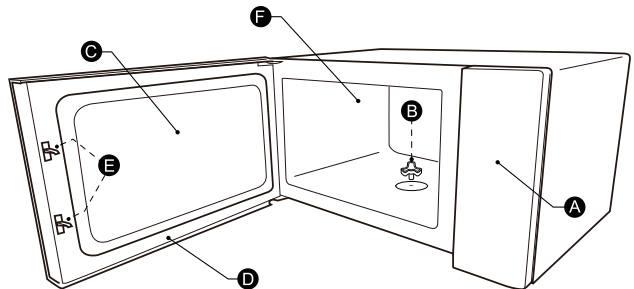

A)Control panel

D)Door assembly

B)Turntable shaft

E)Safety interlock system

C)Observation window

F)Oven cavity

## TURNTABLE INSTALLATION

Cleaning the cooking compartment and putting the turntable in place. For new installations, make sure all packaging and shipping tape has been removed from the turntable shaft. Before using the appliance to prepare food for the first time, you will need to put the turntable in place correctly. You must clean the cooking compartment and accessories.

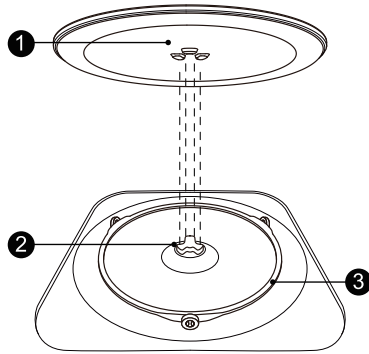

How to put the turntable in place:

1. Place the turntable ring assembly ③ into the recess in the cooking compartment.
2. Place the glass tray ① on the turntable ring assembly ③. Fit the raised, curved lines in the center of the glass tray bottom between the three spokes of the shaft. Make sure that the glass tray ① engages in the turntable shaft ② in the centre of the cooking compartment floor. The rollers on the shaft should fit inside the turntable bottom ridge.

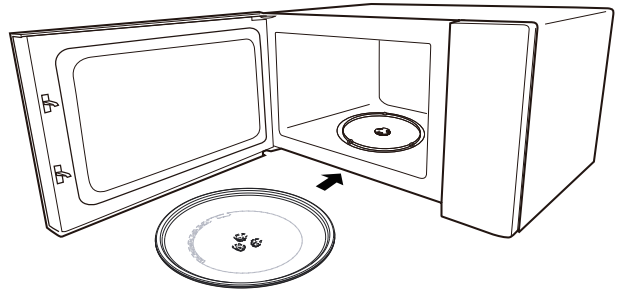



**Note:**

1. Never use the appliance without the turntable. Make sure that it is properly engaged. The turntable can turn clockwise or anti-clockwise.
2. Never place the glass tray upside down. The glass tray should never be restricted.
3. Both glass tray and turntable ring assembly must always be used during cooking.
4. All food and containers of food are always placed on the glass tray for cooking.
5. Never restrict the movement of the turntable.
6. If glass tray or turntable ring assembly cracks or breaks, contact your nearest authorized service center.

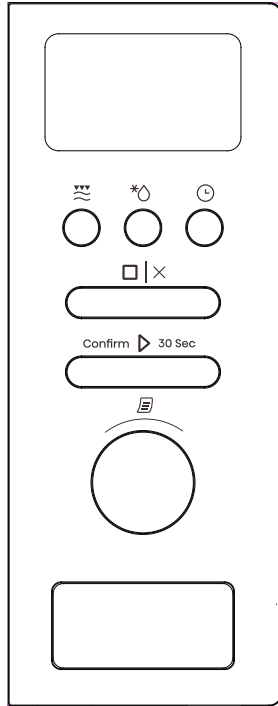

# OPERATION





	Microwave/ Grill/Combi.
	Weight/Time Defrost
	Kitchen Timer/ Clock
	Stop/Clear
	Start/ +30SEC./Confirm
	Auto Menu

# Operation Instructions

## 1. Clock Setting



When the microwave oven is electrified, the screen will display "0:00", buzzer will ring once.

- 1). Press " Kitchen Timer/Clock " twice to select clock function, the hour figures will flash.
- 2). Turn "  " to adjust the hour figures, the input time should be within 0--23.
- 3). Press "Kitchen Timer/Clock", the minute figures will flash.
- 4). Turn "  " to adjust the minute figures, the input time should be within 0--59.
- 5). Press " Kitchen Timer/Clock " to finish clock setting. ":" will flash, and the time will light.



### Note:

- 1). If the clock is not set, it would not function when powered.
- 2). During the process of clock setting, if you do not press " Kitchen Timer/Clock", in 1 minute, the oven will go back to the previous status automatically.

## 2. Microwave Cooking

Press " Microwave/Grill/Combi. " once, the screen will display "800W". Press " Microwave/Grill/Combi. " repeatedly or turn "  " to choose the power you want, "800W", "640W", "400W", "240W", "80W", "G", "C-1" or "C-2" will display for each added press. Then press " Start/+30Sec./Confirm " to confirm, and turn "  " to set cooking time from 0:05 to 95:00. Press " Start/+30Sec./Confirm " again to start cooking.

Example: If you want to use 80% microwave power to cook for 20 minutes, you can operate the oven as the following steps.

- 1). Press " Microwave/Grill/Combi. " once, the screen displays "800W".
- 2). Press " Microwave/Grill/Combi. " once again or turn "  " to choose 80% microwave power.
- 3). Press " Start/+30Sec./Confirm" to confirm, and the screen displays "640W".
- 4). Turn "  " to adjust the cooking time until the oven displays "20:00".
- 5). Press " Start/+30Sec./Confirm " to start cooking .

**Note:** the step quantities for the adjustment time of the cooking switch are as follow:



0---1 min	: 5 seconds
1---5 min	: 10 seconds
5---10 min	: 30 seconds

10---30 min : 1 minute  
 30---95 min : 5 minutes



**" Microwave/Grill/Combi " Pad instructions**

Order	Display	Microwave Power	Grill Power
1	800W	100%	
2	640W	80%	
3	400W	50%	
4	240W	30%	
5	80W	10%	
6	G	0%	100%
7	C-1	55%	45%
8	C-2	36%	64%

**3.Grill or Combi. Cooking**

Press " Microwave/Grill/Combi." once, the screen will display "800W". Press " Microwave/Grill/Combi." repeatedly or turn "  " to choose the power you want, and "800W", "640W", " 400W ", "240W " , "80W" , "G", "C-1" or "C-2" will display for each added press. Then press " Start/+30Sec./Confirm " to confirm, and turn "  " to set cooking time from 0:05 to 95:00. Press " Start/+30 Sec./Confirm " again to start cooking.

Example: If you want to use 55% microwave power and 45% grill power(C-1) to cook for 10 minutes, you can operate the oven as the following steps.

- 1). Press " Microwave/Grill/Combi. " once, the screen displays "800W".
- 2). Press " Microwave/Grill/Combi." for times or turn "  " to choose combi. 1 mode.
- 3). Press " Start/+30Sec./Confirm " to confirm, and the screen displays "C-1".
- 4). Turn "  " to adjust the cooking time until the oven displays "10:00".
- 5) Press " Start/+30Sec./Confirm " to start cooking.



**Note:**If half the grill time passes, the oven sounds twice, and this is normal. In order to have a better effect of grilling food, you should turn the food over, close the door, and then press " Start/+30Sec./Confirm " to continue cooking. If no operation, the oven will continue working.

**4.Defrost By Time**

- 1). Press " Weight/Time Defrost " twice , and the oven will display "dEF2".
- 2). Press " Start/+30Sec./Confirm " to confirm.

- 3). Turn "  " to set the cook time, the range of the time is "00:05-95:00".
- 4). Press " Start/+30Sec./Confirm " to start cooking.

## 5. Defrost By Weight

- 1). Press " Weight/Time Defrost " once, and the oven will display "dEF1".
- 2). Press " Start/+30Sec./Confirm " to confirm.
- 3). Press " Weight/Time Defrost " repeatedly or turn "  " to select defrost menu, "d01", "d02", "d03", "d04" will display in order.
- 4). Press " Start/+30Sec./Confirm " to confirm.
- 5). Turn "  " to select the weight of food.
- 6). Press " Start/+30Sec./Confirm " to start defrosting.

<b>Menu</b>	d01 Frozen bread	d02 Frozen meat	d03 Frozen vegetable	d04 Frozen pizza
<b>Weight</b>	100g-600g	100g-2000g	100g-1000g	100g-600g

## 6. Kitchen Timer

- 1). Press " Kitchen Timer/Clock " once, the screen will display 00:00.
- 2). Turn "  " to enter the correct time. (The maximum cooking time is 95 minutes.)
- 3). Press " Start/+30Sec./Confirm " to confirm setting.
- 4). When the kitchen time is reached, the buzzer will ring 5 times.  
If the clock has been set (24-hour system), the screen will display the current time.

### Note:

During the Kitchen Timer, any programs can not be set.

## 7. Quick Start

- 1). In waiting state, Press " Start/+30Sec./Confirm " to start 30 seconds cooking with 100% power, each added press will increase 30 seconds cooking time up to 95 minutes.
- 2). In waiting state, turn "  " left to set cooking time with 100% microwave power, then press " Start/+30Sec./Confirm " to start cooking.

**Note:** In microwave, grill, combination cooking, time defrost state or multi-stage, each press of "Start/+30Sec./Confirm" can increase 30 seconds of cooking time.



## 8. Inquiring Function

- 1). In states of microwave, grill and combination cooking, press " Microwave/Grill/Combi. " the current power will be displayed for 3 seconds. After 3 seconds, the oven will turn back to the former state.
- 2). In cooking state, press " Kitchen Timer/Clock " to inquire the time and the time will display for 3 seconds.

## 9. Multi-section cooking

At most 2 sections can be set for cooking. In multi-section cooking, if one section is defrosting, then defrosting shall be placed in the first section. Kitchen Timer and Auto Menu can not be in multi-section cooking. Each one more press on " Start/+30Sec./Confirm " can increase the time by 30 seconds (except weight defrost).

Example: If you want to defrost food for 5 minutes and then cook with 80% microwave power for 7 minutes, operate it as the following:

- 1). Press " Weight/Time Defrost " twice, and the oven will display "dEF2".
- 2). Press " Start/+30Sec./Confirm " to confirm.
- 3). Turn "  " to select the defrost time till "5:00" displays.
- 4). Press " Microwave/Grill/Combi. " once, the screen displays "800W".
- 5). Press " Microwave/Grill/Combi. " once again or turn "  " to choose 80% microwave power.
- 6). Press " Start/+30Sec./Confirm " to confirm, and the screen displays "640W".
- 7). Turn "  " to adjust the cooking time till the oven displays "7:00".
- 8). Press " Start/+30Sec./Confirm " to start cooking, and buzzer will sound once for the first section, defrosting time counts down. Buzzer will sound once again entering the second cooking. When cooking finishes, buzzer sounds five times.

## 10. Lock-out Function for Children

Lock: In waiting state, press " Stop/Clear " for 3 seconds, there will be a long beep denoting entering the children lock state. LED will display the child-lock state or the current time.

Lock quitting: In locked state, press " Stop/Clear " for 3 seconds, there will be a long "beep" denoting that the lock is released.

## 11. ECO Function

To enter ECO mode:

In waiting state, press " Stop/Clear " to enter the ECO mode. The screen will go out.

To cancel ECO mode:

In ECO mode, press any keys or turn "  " to exit the ECO mode.

## 12. Silent mode

To activate the silent mode:

In waiting state, press and hold " Kitchen Timer/Clock " for 3 seconds. A long beep will sound and the oven will enter silent mode. When you press the keys, it does not make a sound.

To deactivate the silent mode:

In silent mode, press and hold "Kitchen Timer/Clock" for 3 seconds. A long beep will sound and the oven will exit silent mode.

### 13. Aquaclean Function

To enter the Aquaclean mode:

In waiting state, press and hold " Microwave/Grill/Comni. " for 3 seconds. A long beep will sound and the oven will enter aquaclean mode.

Put 200ml of water inside, and then press " Start/+30Sec./ Confirm " to start the Aquaclean function with 800W power level and 5 minutes which can not be changed.

### 14. Auto Menu

1). Turn "  " right to choose the menu, and "A1" to "A15" will display.

2). Press " Start/+30Sec./Confirm " to confirm.

3). Turn "  " to choose the default weight as the menu chart.

4). Press " Start/+30Sec./Confirm " to start cooking.

Example: If you want to use "Auto Menu" to cook fish for 350g.

1). Turn "  " clockwise till "A1" displays.

2). Press " Start/+30Sec./Confirm " to confirm.

3). Turn "  " to select the weight of fish till "350" displays.

4). Press " Start/+30Sec./Confirm " to start cooking.

### Menu Chart

Menu	Weight	Display
A-1 Pizza	200 g	200g
	400 g	400g
A-2 Reheat plate	200 g	200 g
	400 g	400 g
	600 g	600 g
A-3 Melt chocolate	100 g	100 g
	150 g	150 g
	200 g	200 g
A-4 Melt butter	100 g	100 g
	150 g	150 g
	200 g	200 g
A-5 Meat(Beef)	250 g	250 g
	350 g	350 g
	450 g	450 g

<b>Menu</b>	<b>Weight</b>	<b>Display</b>
A-6 Meat(pork)	250 g	250 g
	350 g	350 g
	450 g	450 g
A-7 Meat (chicken)	250 g	250 g
	350 g	350 g
	450 g	450 g
A-8 Vegetable	200 g	200 g
	300 g	300 g
	400 g	400 g
A-9 Pasta	50g(with cold water 450g)	50 g
	100g(with cold water 800g)	100 g
A-10 Potato	200 g	200 g
	400 g	400 g
	600 g	600 g
A-11 Fish	250 g	250 g
	350 g	350 g
	450 g	450 g
A-12 Reheat soup	200ml	200
	400ml	400
	600ml	600
A-13 Pocporn	100 g	100
A-14 Chicken nuggest	200 g	200g
	400 g	400g
	600 g	600g
A-15 Minced meat	4	4

# Installation Instructions

## Installation and connection

- This appliance is only intended for domestic use.
- This oven is intended for built-in use only. It is not intended for counter-top use or for use inside a cupboard.
- Please observe the special installation instructions.
- The appliance can be installed in a 60cm wide wall-mounted cupboard.
- The appliance is fitted with a plug and must only be connected to a properly installed earthed socket.
- The mains voltage must correspond to the voltage specified on the rating plate.
- The socket must be installed and connecting cable must only be replaced by a qualified electrician. If the plug is no longer to accessible following installation, an all-pole disconnecting device must be present on the installation side with a contact gap of at least 3mm.
- Adapters, multi-way strips and extension leads must not be used. Overloading can result in a risk of fire.

**The accessible surface may be hot during operation.**





Please Read the Manual Carefully Before Installation

**Please Note**  
**Electrical connection**

The oven is fitted with a plug and must be only connected to a properly installed earthed socket. In accordance with the appropriate regulations, the socket must only be installed and the connecting cable must only be replaced by a qualified electrician.

If the plug is no longer accessible following installation and all-pole isolating switch must be present on the installation side with a contact gap of at least 3mm.

 Screw A

 Screw B

 Mounting Plate

 Trim-kit plastic cover

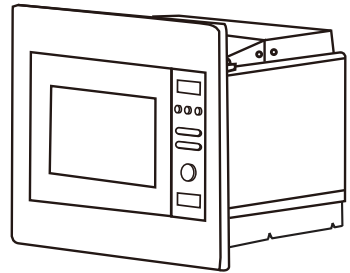

The built-in cabinet shall not have a rear wall behind the appliance.

Minimum installation height is 85cm.

Do not cover ventilation slots and air intake points.

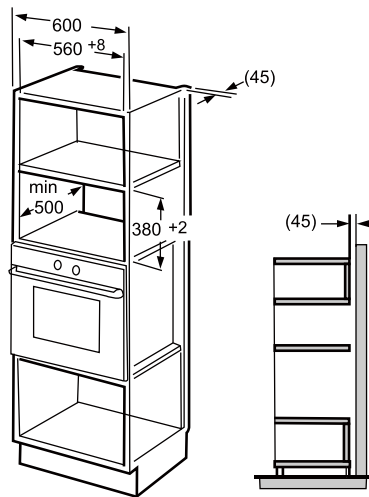
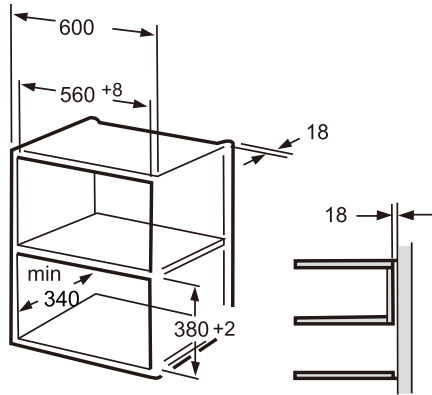

**Note:**

The bracket and bottom cabinet template are needed when installing in both installations.

## Prepare the cabinet

1. Read the instruction on the BOTTOM CABINET TEMPLATE , put the template on the bottom plane of cabinet.

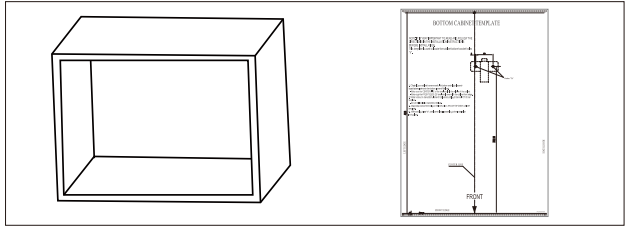

2. Make the marks on the bottom plane of cabinet according to marks "a" of the template

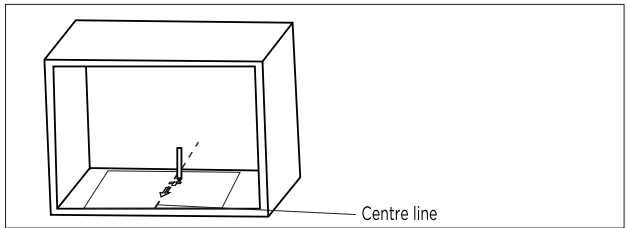

3. Remove the bottom cabinet template and fix the mounting plate with screw A.

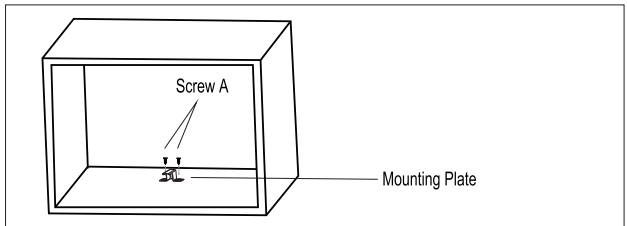

## Install the Oven

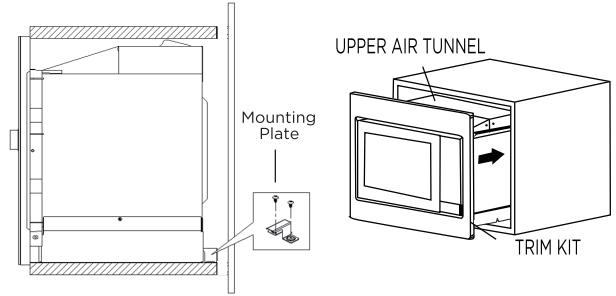

1. Fix ADJSUT SCREW A on the UPPER AIR TUNNEL of the oven, and then install the oven into the cabinet.
  - Adjust the height of ADJUST SCREW A to keep 1mm gap between the ADJUST SCREW A and the top plane of cabinet.
  - Do not trap or kink the power cord.
  - Make sure that the oven is installed in the center of the cabinet.

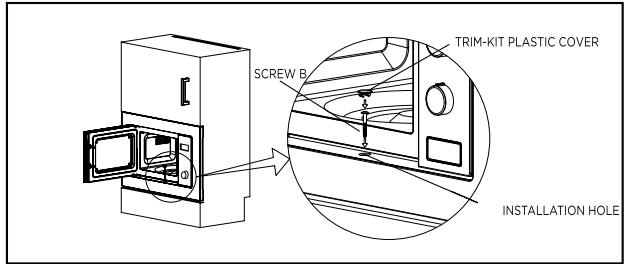

2. Open the door; fix the oven to the cabinet with SCREW B at the INSTALLATION HOLE of TRIM KIT. Then fix the TRIM-KIT PLASTIC COVER to the INSTALLATION HOLE.

## Specifications

Model: .....BMI201AG1X  
Rated Voltage:.....230V- 50Hz  
Rated Input Power (Microwave):.....1200W  
Rated Output Power (Microwave):.....800W  
Rated Input Power (Grill): .....1000W

## Trouble shooting

Normal	
Microwave oven interfering TV reception	Radio and TV reception may be interfered when microwave oven operating. It is similar to the interference of small electrical appliances, like mixer, vacuum cleaner, and electric fan. It is normal.
Dim oven light	In low power microwave cooking, oven light may become dim. It is normal.
Steam accumulating on door, hot air out of vents	In cooking, steam may come out of food. Most will get out from vents. But some may accumulate on cool place like oven door. It is normal.
Oven started accidentally with no food in.	It is forbidden to run the unit without any food inside. It is very dangerous.

Trouble	Possible Cause	Remedy
Oven cannot be started.	(1). Power cord is not plugged in tightly.	Unplug. Then plug again after 10 seconds.
	(2). Fuse blowing or circuit breaker works.	Replace fuse or reset circuit breaker (repaired by professional personnel of our company)
	(3). Trouble with outlet.	Test outlet with other electrical appliances.
Oven does not heat.	(4). Door is not closed well.	Close door well.



According to Waste of Electrical and Electronic Equipment (WEEE) directive, WEEE should be separately collected and treated. If at any time in future you need to dispose of this product please do NOT dispose of this product with household waste. Please send this product to WEEE collecting points where available.

## GUARANTEE & SERVICE

If you need information or if you have a problem, please contact the Gorenje Customer Care Centre in your country (you find its phone number in the worldwide guarantee leaflet). If there is no Customer Care Centre in your country, go to your local Gorenje dealer or contact the Service department of Gorenje domestic appliances.

Eventual mismatches in colour shades between different appliances or components within a single design line may occur due to various factors, such as different angles under which the appliances are observed, different coloured backgrounds, materials, and room illumination.

### **For personal use only!**

Additional recommendations for cooking with microwave and useful advices can be found on web side:

<http://www.gorenje.com>

### **WISHES YOU A LOT OF PLEASURE WHILE USING YOUR APPLIANCE**

We reserve the right to any changes and errors in the instructions for use.

---

## ESTIMADO CLIENTE

Nuestro sincero agradecimiento por su compra. Creemos que pronto encontrará motivos suficientes para confiar por completo en nuestros productos. Para facilitar el uso del aparato, adjuntamos este completo manual de instrucciones.

Estas instrucciones le ayudarán a familiarizarse con su nuevo electrodoméstico. Léalas detenidamente antes de utilizar el aparato por primera vez.

En cualquier caso, asegúrese de haber recibido el aparato sin ningún tipo de avería. Si identifica algún daño producido durante el transporte, póngase en contacto con su agente comercial o con el almacén regional desde donde le fue entregado el producto. Encontrará el número de teléfono en el recibo o el informe de entrega.



Le deseamos que disfrute de su nuevo electrodoméstico

Aparato de uso doméstico para calentar alimentos y bebidas utilizando energía electromagnética, solo para uso en interiores.

---

## INSTRUCCIONES DE USO

Lea atentamente las instrucciones y guárdelas para futuras consultas.

Estas instrucciones están destinadas al usuario.

En ellas se describe el aparato y cómo utilizarlo. Son aplicables a diferentes tipos de electrodomésticos, por lo que es posible que encuentre algunas descripciones de funciones que no coincidan con las de su aparato.

## PRECAUCIONES PARA EVITAR POSIBLES EXPOSICIONES A UN EXCESO DE ENERGÍA DE MICROONDAS

1. No intente usar este horno con la puerta abierta, ya que esto puede provocar una exposición peligrosa a la energía de microondas. Es importante no tratar de forzar los cierres de seguridad.
2. No coloque ningún objeto entre la parte frontal del horno y la puerta, ni permita que se acumule suciedad o restos de productos de limpieza sobre las superficies de sellado.
3. **ADVERTENCIA:** si la puerta o las juntas de la puerta están dañadas, no debe usar el horno hasta que no sea reparado por una persona competente.

### COMENTARIO ADICIONAL

Si el aparato no se mantiene en un buen estado de limpieza, su superficie podría degradarse; esto podría afectar a su vida útil y provocar situaciones peligrosas.



### ADVERTENCIA

Para reducir el riesgo de incendio, descarga eléctrica, lesiones a personas o exposición a un exceso de energía de microondas al usar el horno, tome las siguientes precauciones básicas:

- Lea y siga las: «PRECAUCIONES PARA EVITAR POSIBLES EXPOSICIONES EXCESIVAS A LA ENERGÍA DE MICROONDAS».
- Este aparato puede ser utilizado por niños a partir de 8 años y por personas con capacidades físicas, sensoriales o mentales reducidas, o con falta de experiencia y conocimientos, siempre que se encuentren bajo supervisión o hayan sido instruidos sobre el uso seguro del mismo y siempre que comprendan los peligros implicados. Los niños no deben jugar con el aparato. Los niños no deben llevar a cabo la limpieza ni el mantenimiento del aparato si no se encuentran bajo supervisión continua.
- Mantenga el aparato y el cable fuera del alcance de los niños menores de 8 años.
- Para evitar peligros, si el cable de conexión está dañado, solo puede ser sustituido por el fabricante, el servicio técnico correspondiente o una persona debidamente autorizada.
- **ADVERTENCIA:** asegúrese de que el aparato esté apagado antes de reemplazar la lámpara, para evitar la posibilidad de sufrir una descarga eléctrica.
- **ADVERTENCIA:** es peligroso que alguien que no sea una persona competente realice cualquier operación

de servicio o reparación que implique la retirada de la cubierta que protege de la exposición a la energía de microondas.

- **ADVERTENCIA:** no caliente líquidos y otros alimentos en recipientes sellados, ya que pueden explotar.
- Vigile el horno cuando caliente alimentos en recipientes de plástico o papel, ya que podrían entrar en ignición.
- Use únicamente utensilios adecuados para hornos microondas.
- Si nota la presencia de humo, apague o desconecte el electrodoméstico y mantenga la puerta cerrada para sofocar las llamas.
- Calentar bebidas en el microondas puede dar lugar a una ebullición eruptiva retardada, por lo que se debe tener cuidado al manipular los recipientes.
- Debe remover o agitar el contenido de biberones y recipientes de comida para bebés, y comprobar su temperatura antes del consumo, con el fin de evitar quemaduras.
- No debe calentar huevos con cáscara y huevos duros enteros en hornos microondas ya que pueden explotar, incluso una vez finalizado el proceso de calentamiento.
- Debe limpiar el horno con regularidad y eliminar los restos de comida.
- La falta de limpieza puede provocar el deterioro de la superficie, lo que podría tener un efecto negativo sobre la vida útil del aparato y causar situaciones peligrosas.

- Utilice únicamente la sonda de temperatura recomendada para este horno (para hornos provistos de una instalación para usar una sonda de detección de temperatura).
- El horno microondas debe operarse con la puerta decorativa abierta (para hornos con puerta decorativa).
- Este aparato está destinado para un uso doméstico o aplicaciones similares, tales como las siguientes:
  - áreas de cocina para el personal en tiendas, oficinas y otros entornos laborales;
  - para los clientes en hoteles, moteles y otros entornos de tipo residencial;
  - casas rurales;
  - otros tipos de entornos de hospedaje.
- Este horno microondas ha sido diseñado para calentar alimentos y bebidas. Usarlo para secar alimentos o ropa, o calentar compresas, almohadillas, pantuflas, esponjas, paños húmedos u otros objetos similares, puede provocar lesiones, ignición o incendios.
- No se permite el uso de recipientes metálicos para alimentos y bebidas durante la cocción con microondas.
- No limpie este aparato con un limpiador a vapor.
- No coloque el aparato detrás de una puerta decorativa, para prevenir sobrecalentamientos. (Esto no se aplica a electrodomésticos con puerta decorativa).
- Este horno microondas ha sido diseñado para usarse empotrado.

- Tenga cuidado de no desplazar el plato giratorio al retirar los recipientes del aparato. (Para aparatos fijos y empotrados que se utilicen a una altura igual o superior a 900 mm sobre el suelo y tengan platos giratorios desmontables. Pero no se aplica a aparatos con puerta de bisagra inferior horizontal).
- No debe utilizar limpiadores a vapor.
- La superficie de un cajón de almacenamiento puede calentarse.
- No use limpiadores abrasivos o raspadores de metal afilados para limpiar el vidrio de la puerta del horno, ya que pueden rayar la superficie y esto puede provocar la rotura del vidrio.
- **ADVERTENCIA:** el aparato y sus piezas accesibles se calientan durante el uso. Debe tener cuidado de no tocar los elementos que irradian calor. Los niños menores de 8 años deben mantenerse alejados, a menos que se encuentren bajo una supervisión constante.
- Durante el uso, el aparato se calienta. Evite tocar las piezas calefactoras que se encuentran en el interior del horno.
- **ADVERTENCIA:** las piezas accesibles pueden calentarse durante el uso. Mantenga alejados a los niños pequeños.
- **ADVERTENCIA:** cuando el aparato funciona en el modo combinado, los niños solo pueden usarlo si se encuentran bajo la supervisión de un adulto, debido a que se generan altas temperaturas.

**LEA ATENTAMENTE Y CONSERVE PARA FUTURAS CONSULTAS**

## PARA REDUCIR EL RIESGO DE LESIONES EN PERSONAS CONEXIÓN A TIERRA

### **PELIGRO**

Peligro de descarga eléctrica

Tocar algunos de los componentes internos puede causar lesiones personales graves o incluso la muerte. No desmonte el aparato.

### **ADVERTENCIA**

Peligro de descarga eléctrica

El uso inapropiado de la conexión a tierra puede derivar en un riesgo de descarga eléctrica. No enchufe el aparato en una toma de corriente hasta que no esté correctamente instalado y conectado a tierra.

Este aparato debe estar conectado a una toma de tierra. En el caso de que se produzca un cortocircuito, la conexión a tierra reduce el riesgo de descargas eléctricas, ya que proporciona un cable de escape para la corriente.

Este aparato está equipado con un cable y un enchufe, ambos con conexión a tierra. El enchufe debe estar conectado a una toma debidamente instalada y conectada a tierra.

Consulte a un electricista o técnico cualificado si no comprende completamente las instrucciones de conexión a tierra o si tiene dudas sobre si el aparato está conectado a tierra correctamente.

Si es necesario utilizar un cable alargador, use solo uno de 3 hilos.

1. El cable de alimentación proporcionado es corto para reducir el riesgo de enredos o tropiezos con uno más largo.

2. Si decide utilizar un cable largo o un alargador:
  - 1). La clasificación eléctrica indicada en el alargador o cable debe ser por lo menos igual que la clasificación eléctrica del aparato.
  - 2)El alargador debe ser un cable de 3 hilos con conexión a tierra.
  - 3)El cable largo debe colocarse de modo que no quede colgando de la encimera o mesa, para evitar que quede al alcance de los niños y prevenir tropiezos.

## LIMPIEZA

Asegúrese de desconectar el aparato de la fuente de alimentación.

- Después de usar el horno, limpie su interior con un paño ligeramente húmedo.
- Limpie los accesorios de la forma habitual con agua jabonosa.
- Si el marco y la junta de la puerta, así como las piezas adyacentes, se encuentran sucios, debe limpiarlos cuidadosamente con un paño húmedo.
- No use limpiadores abrasivos o raspadores de metal afilados para limpiar el vidrio de la puerta del horno, ya que pueden rayar la superficie y esto puede provocar la rotura del vidrio.
- Consejo de limpieza - Para una limpieza más fácil de las paredes interiores que pueden entrar en contacto con los alimentos: coloque medio limón en un recipiente, agregue 300 ml (1/2 pinta) de agua y caliente con un 100 % de potencia de microondas durante 10 minutos. Limpie el horno con un paño suave y seco.

### **PRECAUCIÓN**

#### **Riesgo de lesiones personales**

Es peligroso que alguien que no sea una persona competente realice cualquier operación de servicio o reparación que implique la retirada de una cubierta que protege de la exposición a la energía de microondas.

Consulte las instrucciones en «Materiales que puede usar y materiales que deben evitarse en el horno microondas». Es posible que algunos utensilios no metálicos no sean seguros para microondas. En caso de duda, puede probar el utensilio en cuestión siguiendo el procedimiento a continuación.

#### **Prueba de utensilios:**

- Llene un recipiente apto para microondas con 1 taza de agua fría (250 ml) junto con el utensilio en cuestión.
- Cocine a máxima potencia durante 1 minuto.
- Examine cuidadosamente la temperatura del utensilio. Si el utensilio vacío está caliente, no lo use en el microondas.
- No sobrepase el tiempo de cocción de 1 minuto.



## Materiales que puede usar en el horno microondas

Utensilios	Observaciones
Platos para dorar	Siga las instrucciones del fabricante. El fondo del plato para dorar debe estar al menos a 3/16 pulgadas (5 mm) por encima del plato giratorio. El uso incorrecto puede hacer que el plato giratorio se rompa.
Vajilla	Solo utensilios aptos para microondas. Siga las instrucciones del fabricante. No utilice platos rotos o dañados.
Frascos de vidrio	Quite siempre la tapa. Úselos solo para calentar alimentos hasta que estén tibios. La mayoría de los frascos de vidrio no son resistentes al calor y pueden romperse.
Cristalería	Solo cristalería resistente al calor apta para horno. Asegúrese de que no tenga adornos metálicos. No utilice platos rotos o dañados.
Bolsas para cocinar en horno	Siga las instrucciones del fabricante. No las cierre con amarres de metal. Haga cortes para permitir que salga el vapor.
Platos y vasos de papel	Úselos solo para cocinar o calentar por poco tiempo. No deje el horno desatendido durante la cocción.
Servilletas de papel	Úselas para cubrir alimentos para recalentar y absorber grasa. Úselas solo para cocinar durante poco tiempo y bajo supervisión constante.
Papel para horno	Úselo como cubierta para evitar salpicaduras o como envoltorio para cocinar al vapor.
Plástico	Solo si es apto para microondas. Siga las instrucciones del fabricante. Debe estar catalogado como «Apto para microondas». Algunos recipientes de plástico se ablandan a medida que la comida se calienta. Las «bolsas para hervir» y las bolsas de plástico cerradas herméticamente deben cortarse, perforarse o ventilarse según las instrucciones del envase.
Papel film	Solo si es apto para microondas. Úselo para cubrir los alimentos y retener la humedad durante la cocción. No permita que el papel film entre en contacto con los alimentos.
Termómetros	Solo los aptos para microondas (termómetros para carne y dulces).
Papel encerado	Úselo como cubierta para evitar salpicaduras y retener la humedad.

## Materiales que deben evitarse en el horno microondas

<b>Utensilios</b>	<b>Observaciones</b>
Bandejas de aluminio	Pueden causar arcos eléctricos. Transfiera la comida a un plato apto para microondas.
Cajas de cartón con asa de metal	Pueden causar arcos eléctricos. Transfiera la comida a un plato apto para microondas.
Utensilios de metal o con adornos de metal	El metal aísla los alimentos de la energía de microondas. Los adornos de metal pueden provocar arcos eléctricos.
Cierres de alambre plastificado	Pueden causar arcos eléctricos y podrían provocar un incendio en el horno.
Bolsas de papel	Pueden provocar un incendio en el horno.
Espuma plástica	La espuma plástica puede derretirse o contaminar el líquido de su interior cuando se expone a altas temperaturas.
Madera	Si coloca madera en el horno microondas, se secará y puede partirse o rajarse.

## Nombres de las piezas y los accesorios del horno

Retire el horno de la caja y extraiga todos los materiales que se encuentran en la cavidad del horno.

Este horno viene con los siguientes accesorios:



Bandeja de vidrio



Anillo del plato giratorio



Manual de instrucciones



Eje del plato giratorio



Grill (no se puede usar en la función de microondas y debe colocarse sobre la bandeja de vidrio)

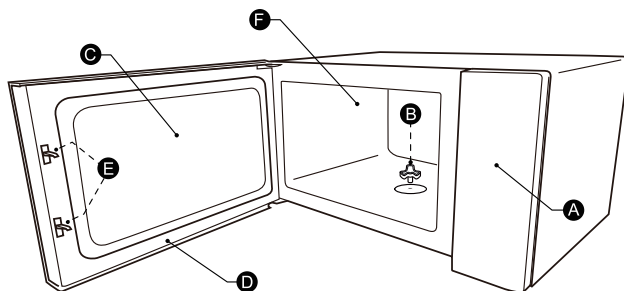

A) Panel de control B) Eje del plato giratorio C) Ventana de observación

D) Puerta E) Cierre de seguridad F) Cavidad del horno

### INSTALACIÓN DEL PLATO GIRATORIO

Limpieza del compartimento de cocción y colocación del plato giratorio. Si va a instalar un producto nuevo, asegúrese de quitar todos los materiales de embalaje del eje del plato giratorio. Antes de utilizar el aparato para preparar alimentos por primera vez, coloque el plato giratorio en su lugar correctamente. Limpie el compartimento de cocción y los accesorios.

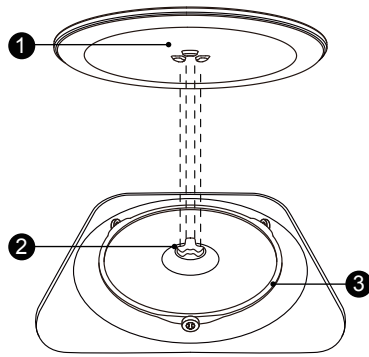

Cómo colocar el plato giratorio en su lugar:



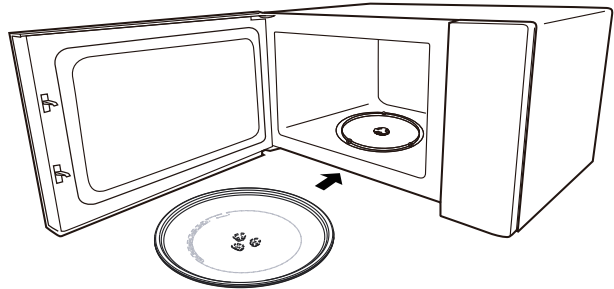



- 1 Coloque el anillo del plato giratorio (3) en el hueco del compartimento de cocción.
- 2 Coloque la bandeja de vidrio (1) sobre el anillo del plato giratorio (3). Encaje las líneas curvas elevadas del centro de la base de la bandeja de vidrio entre los tres radios del eje. Asegúrese de que la bandeja de vidrio (1) encaje en el eje del plato giratorio (2) ubicado en el centro de la base del compartimento de cocción. Los rodillos del eje deben encajar en el borde inferior del plato giratorio.

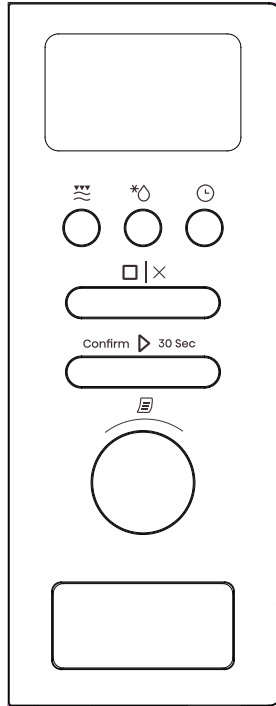

**Nota:**



1. nunca utilice el aparato sin el plato giratorio. Asegúrese de que esté correctamente acoplado. El plato giratorio puede girar en sentido horario o antihorario.
2. Nunca coloque la bandeja de vidrio boca abajo. Nunca se debe impedir el movimiento de la bandeja de vidrio.
3. Tanto la bandeja de vidrio como el anillo del plato giratorio deben usarse siempre durante la cocción.
4. Los alimentos y los recipientes para alimentos deben colocarse siempre sobre la bandeja de vidrio para la cocción.
5. Nunca restrinja el movimiento del plato giratorio.
6. Si la bandeja de vidrio o el anillo del plato giratorio se agrietan o rompen, póngase en contacto con el centro de servicio autorizado más cercano.





	Microondas/ Grill/Combi.
	Descongelamiento por peso/tiempo
	Temporizador de cocina/Reloj
	Detener/Borrar
	Iniciar/ +30 S/Confirmar
	Menú

## 1. Ajuste del reloj



Cuando el horno microondas está conectado a la corriente, la pantalla mostrará «0:00» y sonará un pitido.

- 1). Presione «Temporizador de cocina/Reloj» dos veces para seleccionar la función de reloj; las cifras de la hora parpadearán.
- 2). Gire «» para ajustar las cifras de la hora; la hora seleccionada debe estar entre 0 y 23.
- 3). Presione «Temporizador de cocina/Reloj»; las cifras de los minutos parpadearán.
- 4). Gire «» para ajustar las cifras de los minutos; los minutos seleccionados deben estar entre 0 y 59.
- 5) Presione «Temporizador de cocina/Reloj» para finalizar la configuración del reloj. El signo «:» parpadeará y la hora se encenderá.

### Nota:

- 1). si el reloj no está configurado, no funcionará cuando se encienda el aparato.
- 2). Durante el proceso de configuración del reloj, si no presiona «Temporizador de cocina/Reloj» en 1 minuto, el horno volverá al estado anterior automáticamente. Presione «Microondas/Grill/Combi» una vez; la pantalla mostrará «800W». Presione «Microondas/Grill/Combi» repetidamente o gire «» para elegir la potencia que desee; se mostrará «800W», «640W», «400W», «240W», «80W», «G», «C-1» o «C-2» con cada pulsación adicional. Luego, presione «Iniciar/+30 s/Confirmar» para confirmar y gire «» para configurar el tiempo de cocción entre 0:05 y 95:00 minutos. Presione «Iniciar/+30 s/Confirmar» nuevamente para comenzar a cocinar.

Por ejemplo: si desea utilizar un 80 % de potencia de microondas para cocinar durante 20 minutos, puede utilizar el horno siguiendo estos pasos.

- 1). Presione «Microondas/Grill/Combi» una vez; la pantalla mostrará «800W».
- 2). Presione «Microondas/Grill/Combi» una vez más o gire «» para elegir el 80 % de potencia de microondas.
- 3). Presione «Iniciar/+30 s/Confirmar» para confirmar; la pantalla mostrará «640W».
- 4). Gire «» para ajustar el tiempo de cocción hasta que el horno muestre «20:00».
- 5). Presione «Iniciar/+30 s/Confirmar» para comenzar a cocinar.

**Nota:** las cantidades de pasos para el tiempo de configuración del interruptor de codificación son las siguientes:

0---1 min	: 5 segundos
1---5 min	: 10 segundos
5---10 min	: 30 segundos



## 2. Cocción con microondas

10---30 min : 1 minuto  
 30---95 min : 5 minutos



«Microondas/Grill/Combi»  
 Instrucciones de la placa

Orden	Pantalla	Potencia de microondas	Potencia de grill
1	800 W	100 %	
2	640 W	80 %	
3	400 W	50 %	
4	240 W	30 %	
5	80 W	10 %	
6	G	0 %	100 %
7	C-1	55 %	45 %
8	C-2	36 %	64 %

### 3. Cocción con Grill o Combi

Presione «Microondas/Grill/Combi» una vez; la pantalla mostrará «800W». Presione «Microondas/Grill/Combi» repetidamente o gire «» para elegir la potencia que desee; se mostrará «800W», «640W», «400W», «240W», «80W», «G», «C-1» o «C-2» con cada pulsación adicional. Luego, presione «Iniciar/+30 s/Confirmar» para confirmar y gire «» para configurar el tiempo de cocción entre 0:05 y 95:00 minutos. Presione «Iniciar/+30 s/Confirmar» nuevamente para comenzar a cocinar.

Por ejemplo: si desea utilizar un 55 % de potencia de microondas y un 45 % de potencia de grill (C-1) para cocinar durante 10 minutos, puede utilizar el horno siguiendo estos pasos.

- 1). Presione «Microondas/Grill/Combi» una vez; la pantalla mostrará «800W».
- 2). Presione «Microondas/Grill/Combi» para los tiempos o gire «» para seleccionar el modo 1 de Combi.
- 3). Presione «Iniciar/+30 s/Confirmar» para confirmar; la pantalla mostrará «C-1».
- 4) Gire «» para configurar el tiempo de cocción hasta que el horno muestre «20:00».
- 5) Presione «Iniciar/+30 s/Confirmar» para comenzar a cocinar.



**Nota:** cuando transcurra la mitad del tiempo de cocción con grill, el horno sonará dos veces (esto es normal). Para obtener mejores resultados con el grill, dé la vuelta a los alimentos, cierre la puerta y presione «Iniciar/+30 s/Confirmar» para seguir cocinando. Si ignora el timbre, el horno seguirá funcionando.

### 4. Descongelación por tiempo

- 1). Presione «Descongelación por peso/tiempo» dos veces; el horno mostrará «dEF2».
- 2). Presione «Iniciar/+30 s/Confirmar» para confirmar.

- 3). Gire «  » para configurar el tiempo de cocción; el rango de tiempo es «00:05-95:00».
- 4). Presione «Iniciar/+30 s/Confirmar» para comenzar a cocinar.

#### 5. Descongelación por peso/tiempo

- 1). Presione «Descongelación por peso/tiempo» una vez; el horno mostrará «dEF1».
- 2). Presione «Iniciar/+30 s/Confirmar» para confirmar.
- 3). Presione «Descongelación por peso/tiempo» repetidamente o gire «  » para seleccionar el menú de descongelación; «d01», «d02», «d03», «d04» se mostrarán en orden.
- 4). Presione «Iniciar/+30 s/Confirmar» para confirmar.
- 5). Gire «  » para seleccionar el peso de los alimentos.
- 6). Presione «Iniciar/+30 s/Confirmar» para comenzar a descongelar.

Menú	d01 Pan congelado	d02 Carne congelada	d03 Verdura congelada	d04 Pizza congelada
Peso	100 g-600 g	100 g-2000 g	100 g-1000 g	100 g-600 g

#### 6. Temporizador de cocina/Reloj

- 1). Presione «Temporizador de cocina/Reloj» una vez; la pantalla mostrará 00:00.
- 2). Gire «  » para introducir el tiempo que desee. (El tiempo máximo de cocción es de 95 minutos).
- 3). Presione «Iniciar/+30 s/Confirmar» para confirmar la configuración.
- 4). Cuando se cumpla el tiempo programado, escuchará 5 pitidos. Si ha configurado el reloj (sistema de 24 horas), la pantalla mostrará la hora actual.

#### Nota:

cuando se utiliza el temporizador de cocina, no se puede configurar ningún programa.

#### 7. Inicio rápido

- 1). En estado de espera, presione «Iniciar/+30 s/Confirmar» para comenzar a cocinar durante 30 segundos con una potencia del 100 %. Cada presión adicional agregará 30 segundos al tiempo de cocción, hasta un máximo de 95 minutos.
- 2). En el estado de espera, gire «  » hacia la izquierda para configurar el tiempo de cocción con un 100 % de potencia de microondas, luego presione «Iniciar/+30 s/Confirmar» para comenzar a cocinar.

**Nota:** en el modo de microondas, grill, cocción combinada, descongelación por tiempo o multietapa, cada presión de la tecla «Iniciar/+30 s/Confirmar» aumenta en 30 segundos el tiempo de cocción.

- 1). En el modo de microondas, grill y cocción combinada, presione «Microondas/Grill/Combi»; a potencia actual se mostrará durante 3 segundos. Transcurridos los 3 segundos, el horno volverá a su estado anterior.

#### 8. Función de consulta





## 9. Cocción multisección

2.) Si desea consultar la hora durante la cocción, presione «Temporizador de cocina/Reloj»; se mostrará la hora durante 3 segundos.

Puede configurar un máximo 2 secciones para cocinar. En la cocción multisección, si una de las secciones es de descongelamiento, se colocará en primer lugar. El temporizador de cocina y el menú automático no pueden usarse durante la cocción multisección. Cada presión adicional de la tecla «Iniciar/+30 s/Confirmar» aumentará el tiempo en 30 segundos (excepto en la descongelación por peso).

Por ejemplo: si desea descongelar alimentos durante 5 minutos y luego cocinarlos con un 80 % de potencia de microondas durante 7 minutos, siga estos pasos:

- 1). Presione  $\frac{1}{2}$ Descongelación por peso/tiempo» dos veces; el horno mostrará «dEF2».
- 2). Presione «Iniciar/+30 s/Confirmar» para confirmar.
- 3). Gire «» para seleccionar el tiempo de descongelación hasta que aparezca «5:00».
- 4). Presione «Microondas/Grill/Combi» una vez; la pantalla mostrará «800W».
- 5). Presione «Microondas/Grill/Combi» una vez más o gire «» para elegir el 80 % de potencia de microondas.
- 6). Presione «Iniciar/+30 s/Confirmar» para confirmar; la pantalla mostrará «640W».
- 7). Gire «» para configurar el tiempo de cocción hasta que el horno muestre «7:00».
- 8). Presione «Iniciar/+30 s/Confirmar» para comenzar a cocinar; escuchará un pitido para la primera sección, el tiempo de descongelación iniciará una cuenta regresiva. Escuchará otro pitido cuando comience la segunda cocción. Cuando esta finalice, sonarán cinco pitidos.

## 10. Función de bloqueo para niños

Bloqueo: en estado de espera, presione «Detener/Borrar» durante 3 segundos, escuchará un pitido largo que indica que se ha entrado en el estado de bloqueo para niños. La pantalla LED mostrará el estado de bloqueo para niños o la hora actual.

Salir del bloqueo: en estado bloqueado, presione «Detener/Borrar» durante 3 segundos; escuchará un pitido largo que indicará el desbloqueo.

## 11. Función ECO

Entrar en el modo ECO:

en estado de espera, presione «Detener/Borrar» para entrar en el modo ECO. La pantalla se apagará.

Salir del modo ECO:

En el modo ECO, presione cualquier tecla o gire «» para salir del modo ECO.

## 12. Modo silencioso

Activar el modo silencioso:

En estado de espera, mantenga presionada la tecla «Temporizador de cocina/Reloj» durante 3 segundos. Sonará un pitido largo y el horno entrará en modo silencioso. Cuando presione las teclas, no escuchará ningún sonido.

Desactivar el modo silencioso:

En el modo silencioso, mantenga presionada la tecla «Temporizador de cocina/Reloj» durante 3 segundos. Sonará un pitido largo y el horno saldrá del modo silencioso.



### 13. Función Aquaclean

Entrar en el modo Aquaclean:

en estado de espera, mantenga presionado «Microondas/Grill/Combi» durante 3 segundos. Escuchará un pitido largo y el horno entrará en el modo Aquaclean.

Coloque 200 ml de agua dentro del horno y presione «Iniciar/+30 s/Confirmar» para iniciar la función Aquaclean con 800 W de potencia y una duración de 5 minutos, que no se puede cambiar.

### 14. Menú

- 1). Gire «» a la derecha para seleccionar el menú; aparecerán los menús de «A1» a «A15».
- 2). Presione «Iniciar/+30 s/Confirmar» para confirmar.
- 3). Gire «» para seleccionar el peso predeterminado según lo indicado en la tabla de menús.
- 4) Presione «Iniciar/+30 s/Confirmar» para comenzar a cocinar.

Por ejemplo, si desea utilizar el «Menú automático» para cocinar 350 g de pescado:



- 1). Gire «» en sentido horario hasta que aparezca «A11».
- 2). Presione «Iniciar/+30 s/Confirmar» para confirmar.
- 3). Gire «» para seleccionar el peso del pescado hasta que aparezca «350». 4) Presione «Iniciar/+30 s/Confirmar» para comenzar a cocinar.

Tabla de menús

Menú	Peso	Pantalla
A-1 Pizza	200 g	200 g
	400 g	400 g
A-2 Recalentar plato	200 g	200 g
	400 g	400 g
	600 g	600 g
A-3 Fundir chocolate	100 g	100 g
	150 g	150 g
	200 g	200 g
A-4 Fundir mantequilla	100 g	100 g
	150 g	150 g
	200 g	200 g
A-5 Carne (ternera)	250 g	250 g
	350 g	350 g
	450 g	450 g

Menú	Peso	Pantalla
A-6 Carne (cerdo)	250 g	250 g
	350 g	350 g
	450 g	450 g
A-7 Carne (pollo)	250 g	250 g
	350 g	350 g
	450 g	450 g
A-8 Verduras	200 g	200 g
	300 g	300 g
	400 g	400 g
A-9 Pasta	50 g (con 450 g de agua fría)	50 g
	100 g (con 800 g de agua fría)	100 g
A-10 Patatas	200 g	200 g
	400 g	400 g
	600 g	600 g
A-11 Pescado	250 g	250 g
	350 g	350 g
	450 g	450 g
A-12 Recalentar sopa	200 ml	200
	400 ml	400
	600 ml	600
A-13 Palomitas	100 g	100
A-14 Nuggets de pollo	200 g	200 g
	400 g	400 g
	600 g	600 g
A-15 Carne picada	4	4

## Instrucciones de instalación

### Instalación y conexión

- Este aparato está destinado únicamente para uso doméstico.
- Este horno está diseñado únicamente para usarlo empotrado. No está diseñado para el uso sobre una encimera o dentro de un armario.
- Tenga en cuenta las instrucciones especiales para la instalación.
- Este aparato se puede instalar en un armario de pared de 60 cm de ancho.
- Este aparato está equipado con un enchufe y solo debe conectarse a una toma puesta a tierra debidamente instalada.
- La tensión de red debe corresponder a la tensión especificada en la placa de características.
- La instalación de la toma de corriente, al igual que la sustitución del cable de conexión, debe ser efectuada únicamente por un electricista cualificado. Si después de instalar el aparato ya no fuera posible acceder al enchufe, debe haber un dispositivo de desconexión omnipolar en el lateral de la instalación con un espacio de contacto de al menos 3 mm.
- No se deben utilizar adaptadores, regletas ni alargadores. Una sobrecarga puede provocar riesgos de incendio.

**La superficie accesible puede estar caliente durante el funcionamiento del aparato.**



Lea atentamente el manual antes de la instalación

#### **Tenga en cuenta**

#### **Conexión eléctrica**

Este horno está equipado con un enchufe y solo debe conectarse a una toma con puesta a tierra y debidamente instalada. De acuerdo

con las normas correspondientes, la instalación de la toma de corriente, al igual que la sustitución del cable de conexión, debe ser llevada a cabo únicamente por un electricista cualificado.

Si una vez instalado el aparato, ya no fuera posible acceder al enchufe, debe haber un interruptor de aislamiento omnipolar en el lateral de la instalación con un espacio de contacto de al menos 3 mm.

 **Tornillo A**

 **Tornillo B**

 **Placa de montaje**

 **Cubierta de plástico del marco decorativo**

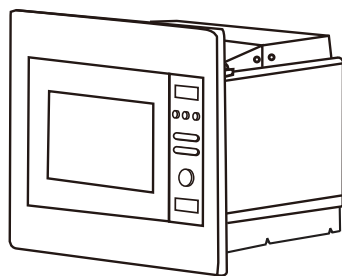

El armario empotrado no debe tener una pared detrás del aparato.

La altura mínima de instalación es de 85 cm.

No cubra las ranuras de ventilación ni los puntos de entrada de aire.

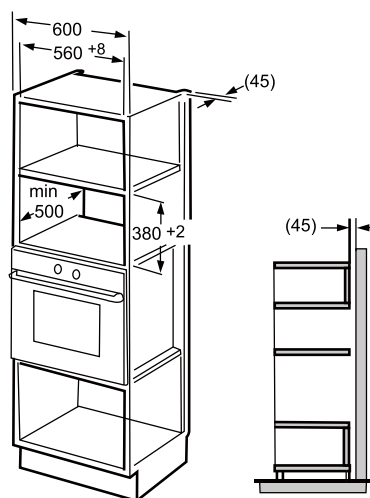
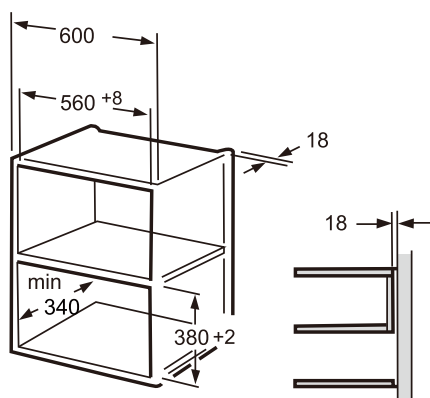

**Nota:**

Necesitará el soporte y la plantilla del armario inferior para el montaje en ambas instalaciones.

1. Lea las instrucciones en la PLANTILLA DEL ARMARIO INFERIOR, coloque la plantilla en la parte inferior del armario.

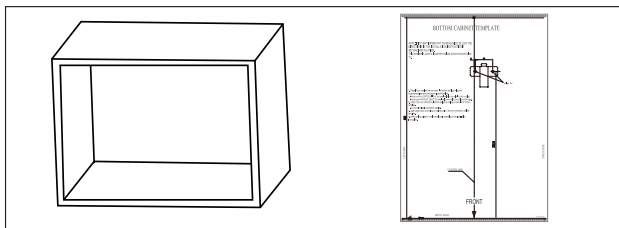

2. Haga las marcas en la parte inferior del armario de acuerdo con las marcas «a» de la plantilla

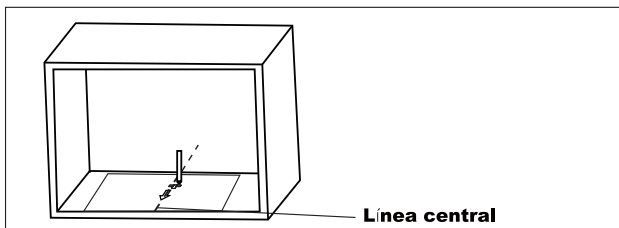

3. Retire la plantilla del armario inferior y fije la placa de montaje con el tornillo A.

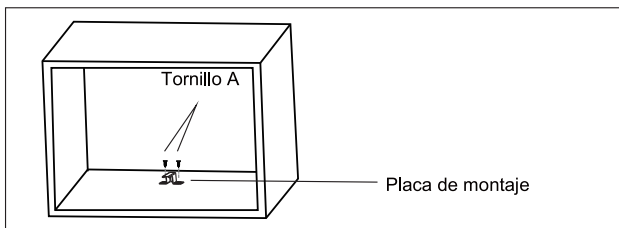

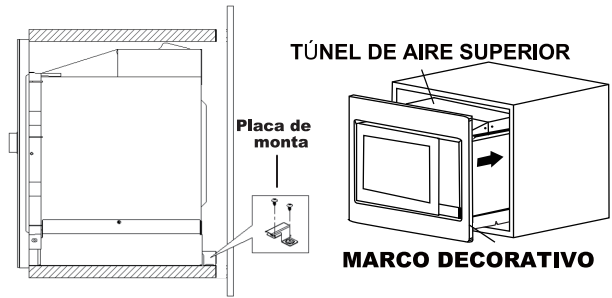

1. Fije el TORNILLO DE AJUSTE A en el TÚNEL DE AIRE SUPERIOR del horno y luego instale el horno dentro del armario.
  - Ajuste la altura del TORNILLO DE AJUSTE A dejando un espacio de 1 mm entre el TORNILLO DE AJUSTE A y la parte superior del armario.
  - No aprisione ni doble el cable de alimentación.
  - Asegúrese de que el horno esté instalado en el centro del armario.

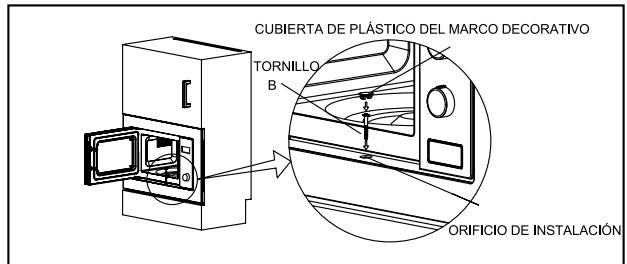

2. Abra la puerta; fije el horno al armario colocando el TORNILLO B en el ORIFICIO DE INSTALACIÓN del MARCO DECORATIVO. Luego fije la CUBIERTA DE PLÁSTICO DEL MARCO DECORATIVO en el ORIFICIO DE INSTALACIÓN.

### Especificacione

Modelo:.....BMI201AG1X  
Voltaje nominal: .....230 V~ 50 Hz  
Potencia de entrada nominal (microondas): ..... 1200 W  
Potencia de salida nominal (microondas):.....800 W  
Potencia de entrada nominal (grill):..... 1000 W



## Resolución de problemas

Normal	
El horno microondas interfiere en la recepción de la TV	La recepción de radio y TV puede sufrir interferencias cuando el horno microondas está en funcionamiento. Es similar a la interferencia producida por pequeños electrodomésticos, como batidoras, aspiradoras o ventiladores eléctricos. Esto es algo normal.
La luz del horno es tenue	Durante la cocción con microondas de baja potencia, la luz del horno puede atenuarse. Esto es normal.
Se acumula vapor en la puerta, sale aire caliente por las rejillas de ventilación.	Durante la cocción, es posible que salga vapor de los alimentos. La mayor parte saldrá por las rejillas de ventilación. Pero es posible que se acumule un poco en lugares frescos como la puerta del horno. Esto es normal.
He encendido el horno accidentalmente sin comida dentro.	Está prohibido hacer funcionar la unidad sin alimentos en el interior. Es muy peligroso.

Problema	Possible causa	Solución
No se puede encender el horno.	(1) El cable de alimentación no está bien conectado.	Desenchúfelo y vuelva a enchufarlo después de 10 segundos.
	(2) Se ha quemado un fusible o se ha activado el disyuntor.	Reemplace el fusible o reinicie el disyuntor (reparado por personal profesional de nuestra empresa)
	(3) Problemas con el enchufe.	Compruebe el funcionamiento de otros aparatos eléctricos en el enchufe.
El horno no calienta.	(4) La puerta no está bien cerrada.	Cierre bien la puerta.



De acuerdo con la Directiva de residuos de aparatos eléctricos y electrónicos (RAEE), estos deben desecharse y tratarse por separado. Si en el futuro necesitara desechar este producto, NO lo haga junto con el resto de sus residuos domésticos. Envíe este producto a un punto de recogida específico para RAEE donde estén disponibles.

Si desea obtener más información o tiene un problema, póngase en contacto con el centro de atención al cliente de Gorenje de su país (encontrará el número de teléfono en el folleto de la garantía internacional). Si en su país no existe un centro de atención al cliente, diríjase a su distribuidor local de productos Gorenje o póngase en contacto con el departamento de servicio para electrodomésticos Gorenje.

Posibles discrepancias en los tonos de color entre diferentes aparatos o componentes dentro de una línea de diseño pueden deberse a varios factores, como la visión desde diferentes ángulos o diferencias en el color del fondo, los materiales y la iluminación.

### **¡Únicamente para uso personal!**

Puede encontrar más recomendaciones y consejos útiles para cocinar con microondas en el sitio web:

<http://www.gorenje.com>

### **LE DESEAMOS QUE DISFRUTE DE SU ELECTRODOMÉSTICO**

Nos reservamos el derecho a realizar cambios o cometer errores en las instrucciones de uso.

## CARO CONSUMIDOR

Agradecemos sinceramente a sua compra. Acreditamos que em breve encontrará abundantes provas de que pode realmente confiar nos nossos produtos. Para facilitar o uso do aparelho, anexamos este manual de instruções completo.

As instruções deverão ajudar no processo de se familiarizar com o seu novo aparelho. Por favor, leia-as atentamente antes de utilizar o aparelho pela primeira vez.

Em qualquer caso, certifique-se de que o aparelho lhe foi entregue sem danos. Caso identifique algum dano de transporte, entre em contacto com o seu representante comercial ou com o armazém regional de onde o produto foi entregue. Encontrará o número de telefone no recibo ou na guia de entrega.



Desejamos que usufrua muito do seu novo eletrodoméstico.

O aparelho destina-se apenas a uma utilização doméstica e interna, para o aquecimento de alimentos e bebidas através de energia eletromagnética.

## INSTRUÇÕES DE UTILIZAÇÃO

Leia atentamente as instruções e guarde-as para referência futura.

Estas instruções destinam-se ao utilizador.

Descrevem o forno e como usá-lo. Além disso, aplicam-se a diferentes tipos de aparelhos; portanto, pode encontrar algumas descrições de funções que não correspondam ao seu aparelho.

## PRECAUÇÕES PARA EVITAR UMA POSSÍVEL EXPOSIÇÃO EXCESSIVA À ENERGIA DAS MICRO-ONDAS

1. Nunca tente colocar este forno em funcionamento com a porta aberta, pois se o fizer, ficará exposto à energia das micro-ondas. Nunca parta nem altere os bloqueios de segurança do micro-ondas.
2. Nunca coloque um objeto entre a parte da frente do micro-ondas e a porta, nem nunca deixe acumular resíduos de sujidade ou de produtos de limpeza nas superfícies vedantes.
3. **AVISO:** se a porta ou a vedação da porta estiverem danificadas, o forno não pode ser utilizado até ter sido reparado por uma pessoa competente.

### **ADENDA**

Se o aparelho não for mantido em bom estado de conservação e de limpeza, a sua superfície poderá degradar-se, reduzindo o tempo de vida útil do aparelho e provocando situações de perigo.

### AVISO

Para reduzir os riscos de incêndio, choque elétrico, lesões corporais ou exposição excessiva a energia das micro-ondas, ao utilizar este aparelho, respeite as precauções básicas, incluindo:

- Leia atentamente as indicações do ponto "PRECAUÇÕES PARA EVITAR UMA POSSÍVEL EXPOSIÇÃO EXCESSIVA À ENERGIA DAS MICRO-ONDAS" e siga-as à risca.
- Este aparelho pode ser utilizado por crianças com idades a partir dos 8 anos e pessoas com capacidades físicas, sensoriais ou mentais reduzidas ou com falta de conhecimento e experiência se forem alvo de supervisão ou instrução relativamente ao uso do aparelho de forma segura e compreendam os perigos envolvidos. Não permitir que crianças brinquem com o aparelho. A limpeza e a manutenção a serem feitas pelo utilizador não devem ser executadas por crianças sem supervisão.
- Mantenha o aparelho e o cabo fora do alcance das crianças com menos de 8 anos.
- Se o cabo de alimentação estiver danificado, deve ser substituído pelo fabricante, pelo seu agente de assistência técnica ou por um profissional igualmente qualificado, para evitar qualquer perigo.
- **AVISO:** certifique-se de que o aparelho está desligado antes de substituir a lâmpada para evitar a possibilidade de um choque elétrico.
- **AVISO:** dado o perigo envolvido para qualquer pessoa sem formação competente, toda e qualquer reparação ou intervenção no forno que implique a remoção da cobertura que protege contra a exposição à energia de micro-ondas tem sempre de ser levada a cabo por um técnico qualificado.

- **AVISO:** nunca aqueça líquidos ou outros alimentos em recipientes selados, pois se o fizer, os referidos recipientes poderão explodir.
- Ao aquecer alimentos em recipientes plásticos ou de papel, vigie o forno devido à possibilidade de ignição.
- Utilize exclusivamente utensílios que sejam adequados à utilização em micro-ondas.
- Se notar fumo, desligue o aparelho ou retire a ficha da tomada e mantenha a porta do forno fechada, a fim de abafar eventuais chamas.
- O aquecimento de bebidas por micro-ondas pode resultar em ebulição retardada, portanto, deve-se ter cuidado ao manusear o recipiente.
- Agite ou mexa sempre o conteúdo dos biberões ou dos frasquinhos de comida para bebés e verifique sempre a temperatura antes do seu consumo, para evitar queimaduras.
- Nunca cozinhe ovos com casca nem aqueça ovos cozidos inteiros no forno micro-ondas, pois corre o risco de eles explodirem, mesmo depois de o forno se desligar.
- O forno deve ser limpo regularmente e quaisquer resíduos de alimentos devem ser removidos.
- O facto de não manter este forno limpo pode deteriorar as suas superfícies, o que, por sua vez, pode reduzir a vida útil do aparelho e, inclusive, dar azo a uma situação de perigo.
- Use exclusivamente a sonda térmica recomendada para

este forno. (para fornos com funcionalidade de sonda com sensor de temperatura.)

- O forno micro-ondas deve ser usado com a porta decorativa aberta (para fornos com porta decorativa).
- Este aparelho deve ser usado em aplicações domésticas e semelhantes, como:
  - área de cozinha de pessoal em lojas, escritórios e outros ambientes de trabalho;
  - por clientes em hotéis, motéis e ambientes residenciais de outros tipos;
  - casas de campo;
  - ambientes do tipo alojamento local.
- O forno micro-ondas destina-se ao aquecimento de alimentos e bebidas. A secagem de alimentos ou roupas e o aquecimento de tapetes de aquecimento, chinelos, esponjas, panos húmidos e similares podem causar risco de lesões, ignição ou incêndio.
- Não são permitidos recipientes metálicos para alimentos e bebidas durante o cozimento no micro-ondas.
- O aparelho não deve ser limpo com um limpador a vapor.
- O aparelho não deve ser instalado atrás de uma porta decorativa para evitar o sobreaquecimento. (Isso não se aplica a aparelhos com porta decorativa.)
- O forno micro-ondas destina-se a ser utilizado encastrado.
- Deve-se ter cuidado para não deslocar a plataforma giratória ao retirar recipientes do aparelho. (Para aparelhos fixos e encastrados a uma distância igual ou superior a 900 mm acima do chão

e com plataformas giratórias amovíveis, mas não se aplica a aparelhos com porta articulada inferior horizontal).

- Não devem ser utilizados limpadores a vapor.
- A superfície da gaveta do forno pode ficar quente.
- Não utilize produtos de limpeza abrasivos ou raspadores metálicos afiados para limpar o vidro da porta do forno, pois podem riscar a superfície, o que pode resultar na quebra do vidro.
- **AVISO:** o aparelho e as partes acessíveis aquecem durante a utilização. É necessário ter cuidado para evitar tocar nos elementos de aquecimento. As crianças com menos de 8 anos de idade devem ser mantidas afastadas, ou serem continuamente supervisionadas.
- Durante a sua utilização, o aparelho fica quente. É necessário ter cuidado para evitar tocar nos elementos de aquecimento dentro do forno.
- **AVISO:** as partes acessíveis podem ficar quentes durante a utilização. Mantenha as crianças pequenas afastadas do aparelho.
- **AVISO:** quando o eletrodoméstico está a funcionar no modo combinado, as crianças só devem usar o forno sob a supervisão de adultos, devido às elevadas temperaturas que se geram.

**LEIA ATENTAMENTE E GUARDE PARA REFERÊNCIA FUTURA**



## PARA REDUZIR O RISCO DE LESÕES NAS PESSOAS RESPONSÁVEIS PELA INSTALAÇÃO À TERRA

### **PERIGO**

Perigo de choque elétrico

Tocar em alguns dos componentes internos deste forno pode provocar lesões corporais graves ou mesmo a morte. Nunca desmonte o seu forno micro-ondas.

### **AVISO**

Perigo de choque elétrico

Uma ligação incorreta do forno à terra pode dar azo a choques elétricos. Nunca ligue este forno a uma tomada sem se certificar de que a mesma está devidamente instalada e de que foi corretamente ligada à terra.

Este aparelho tem de ser ligado à terra. Em caso de curto-circuito, a ligação à terra reduz o risco de choque elétrico por meio de um cabo de fuga para a corrente elétrica.

O aparelho está equipado com um cabo que tem um fio de ligação à terra com uma tomada de terra. Esta ficha tem de ser ligada a uma tomada devidamente instalada e ligada à terra.

Se não tiver percebido as instruções de ligação à terra ou se tiver dúvidas sobre se o aparelho está corretamente ligado à terra, consulte um eletricista ou um técnico qualificado.

Se for necessário utilizar uma extensão, use apenas uma extensão que tenha 3 condutores.

1. Este aparelho é fornecido com um cabo de alimentação curto para impedir que fique embaraçado noutros objetos ou que as pessoas tropecem nele.

2. Se for utilizado um cabo de alimentação mais comprido ou uma extensão:
  - 1). Certifique-se sempre de que a potência nominal do cabo mais comprido ou da extensão é, pelo menos, equivalente à potência nominal do aparelho.
  - 2). A extensão utilizada tem sempre de ser um cabo de 3 condutores com ligação à terra.
  - 3). O cabo mais comprido deve ser posicionado de modo a não poder ficar pendurado na bancada ou no tampo da mesa onde pode ser puxado por crianças ou fazer alguém tropeçar.

Não se esqueça de desligar o aparelho da fonte de alimentação.

- Limpe o interior do forno após o uso com um pano levemente húmido.
- Limpe os acessórios do forno micro-ondas como habitualmente com água e sabão.
- A moldura da porta, a vedação e as partes adjacentes devem ser cuidadosamente limpas com um pano húmido sempre que necessário.
- Não utilize produtos de limpeza abrasivos ou raspadores metálicos afiados para limpar o vidro da porta do forno, pois podem riscar a superfície, o que pode resultar na quebra do vidro.
- Dica de limpeza: para facilitar a limpeza das paredes do espaço onde os alimentos cozidos podem tocar, coloque meio limão numa tigela, adicione 300 ml (1/2 litro) de água e aqueça a 100% de potência no micro-ondas por 10 minutos. Limpe o forno com um pano macio e seco.

### **CUIDADO**

#### **Risco de lesões corporais**

Dado o perigo envolvido para qualquer pessoa sem formação competente, toda e qualquer reparação ou intervenção no forno que implique a remoção da cobertura que protege contra a exposição à energia das micro-ondas tem sempre de ser levada a cabo por um técnico qualificado.

Consulte as instruções dos pontos "Materiais que podem ou não ser utilizados em fornos micro-ondas". Certos utensílios, apesar de não serem metálicos, não são seguros para utilizar no seu micro-ondas. Em caso de dúvida, pode testar o utensílio que pretende usar, executando o seguinte procedimento.

#### **Teste dos utensílios:**

- Encha um recipiente próprio para o micro-ondas com 1 chávena de água fria (250 ml) e coloque dentro do recipiente o utensílio que pretende usar.
- Cozinhe na potência máxima por 1 minuto.
- Quando o micro-ondas se desligar, toque no utensílio com todo o cuidado. Se o utensílio vazio estiver quente, isso significa que não é adequado para ser utilizado num micro-ondas.
- Este teste não deve ultrapassar o tempo de 1 minuto.

## Materiais que pode usar no forno micro-ondas

Utensílios	Notas
Prato para dourar	Siga as instruções do fabricante. O fundo do prato para dourar tem de ficar, pelo menos, 5 mm acima da plataforma giratória. Uma utilização incorreta deste prato para dourar pode fazer com que a plataforma giratória se quebre.
Loiça	Só se for própria para o micro-ondas. Siga as instruções do fabricante. Nunca utilize loiça lascada ou rachada.
Frascos de vidro	Retire sempre a tampa. Use apenas para amornar os alimentos. A maior parte dos frascos de vidro não são resistentes ao calor e podem partir-se.
Artigos de vidro	Utilize apenas recipientes de vidro resistentes ao calor e apropriados para serem utilizados no forno. Certifique-se de que não têm qualquer filete ou cercadura metálica. Nunca utilize loiça lascada ou rachada.
Sacos próprios para cozinhar alimentos no forno	Siga as instruções do fabricante. Nunca feche os sacos com atilhos metálicos. Faça furos no saco para permitir que o vapor saia.
Pratos e copos/chávenas de papel	Utilize exclusivamente para aquecer/cozinhar os alimentos por um período de tempo muito reduzido. Mantenha sempre o forno sob vigilância durante a cozedura/o aquecimento dos alimentos.
Papel de cozinha	Utilize para cobrir os alimentos com o intuito de voltar a aquecê-los e de absorver a gordura. O papel de cozinha só pode ser usado durante um tempo muito reduzido e o forno tem sempre de ser mantido sob vigilância.
Papel-pergaminho	Utilize como cobertura para evitar salpicos ou como invólucro para a cozedura a vapor.
Plástico	Só se for própria para o micro-ondas. Siga as instruções do fabricante. Utilize exclusivamente utensílios com a inscrição "Próprios para micro-ondas" ou equivalente. Alguns recipientes de plástico amolecem quando os alimentos colocados no seu interior aquecem. Abra sempre furos nos sacos próprios para cozinhar alimentos no forno e nos sacos de plástico herméticos, de acordo com as instruções do fabricante.
Película plástica aderente	Só se for própria para o micro-ondas. Utilize para cobrir os alimentos durante a cozedura, para que retenham a humidade. Nunca permita que a película entre em contacto com os alimentos.
Termómetros	Utilize sempre só termómetros próprios para micro-ondas (termómetros para carnes e doces).
Papel encerado	Utilize como cobertura para impedir os salpicos e reter a humidade.

## Materiais a serem evitados no forno de micro-ondas

Utensílios	Notas
Tabuleiros de alumínio	Podem provocar arcos elétricos. Mude os alimentos para um recipiente próprio para micro-ondas.
Recipientes de cartão com pegas metálicas para alimentos	Podem provocar arcos elétricos. Mude os alimentos para um recipiente próprio para micro-ondas.
Utensílios de metal ou com orlas de metal	O metal impede as micro-ondas de penetrar nos alimentos. Além disso, as orlas de metal podem provocar arcos elétricos.
Atilhos metálicos	Podem provocar arcos elétricos e incêndios no interior do forno.
Sacos de papel	Podem provocar incêndios no interior do forno.
Espuma plástica	Quando exposta a temperaturas elevadas, a espuma plástica pode derreter ou contaminar o líquido nela contido.
Madeira	A madeira fica seca quando é utilizada num micro-ondas e pode partir-se ou abrir fendas.

## Nomes dos componentes e dos acessórios do forno

Remova o forno e todos os materiais e acessórios da embalagem e do interior do forno.

Com o seu forno são fornecidos os seguintes acessórios:



Prato rotativo



Conjunto da plataforma giratória



Manual de instruções



Eixo da plataforma giratória



Suporte da grelha (não pode ser utilizado na função de micro-ondas e deve ser colocado no prato rotativo)

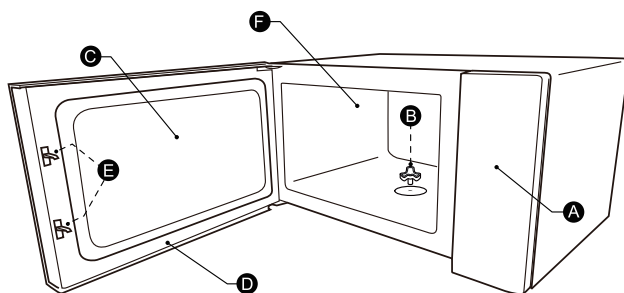

A) Painel de controlo

B) Eixo da plataforma giratória

C) Janela de observação

D) Conjunto de porta

E) Sistema de bloqueio

F) Interior do forno

### INSTALAÇÃO DA PLATAFORMA GIRATÓRIA

Limpar o interior do forno e colocar a plataforma giratória no devido lugar. Para novas instalações, certifique-se de que a fita de embalagem e transporte foi retirada do eixo da plataforma giratória. Antes de utilizar o aparelho para preparar alimentos pela primeira vez, terá de colocar corretamente a plataforma giratória no devido lugar. Deve limpar o interior do forno e os acessórios.

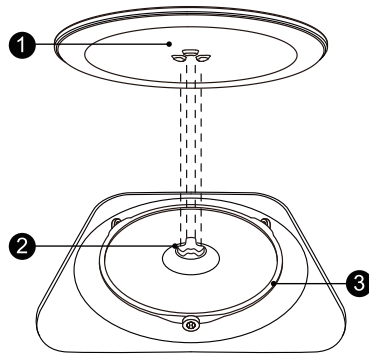

Como colocar a plataforma giratória no devido lugar:

1. Coloque o conjunto da plataforma giratória (3) na reentrância do interior do forno.
2. Coloque o prato rotativo (1) no conjunto da plataforma giratória (3). Encaixe as linhas levantadas e curvas no centro da base do prato rotativo entre os três dentes do eixo. Certifique-se de que o prato rotativo (1) encaixa no eixo da plataforma giratória (2) no centro da base do forno. Os rodízios no eixo devem encaixar dentro da aresta na base da plataforma giratória.

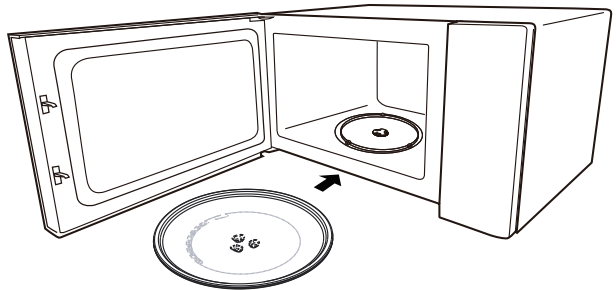





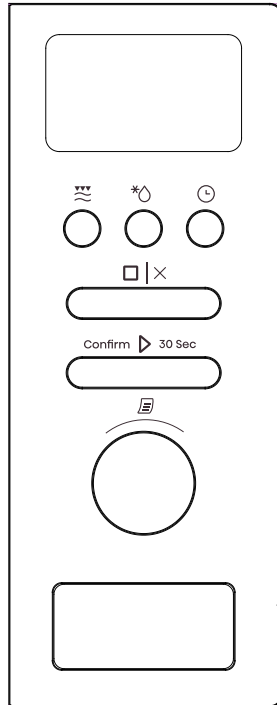

**Nota:**

1. Nunca utilize o aparelho sem a plataforma giratória. Certifique-se de que está devidamente encaixada. A plataforma giratória pode rodar no sentido dos ponteiros do relógio ou no sentido inverso.
2. Nunca coloque o prato rotativo voltado para baixo. O prato rotativo nunca deve ser restringido.
3. Tanto o prato rotativo quanto o conjunto da plataforma giratória devem sempre ser usados durante o cozimento.
4. Coloque sempre todos os alimentos e todos os recipientes com alimentos a serem cozinhados no prato rotativo.
5. Nunca restrinja o movimento da plataforma giratória.
6. Se o prato rotativo ou o conjunto da plataforma giratória rachar ou se partir, entre em contacto com o seu centro de serviço autorizado mais próximo.



# OPERAÇÃO





	"Micro-ondas/Grelhador/Combinado"
	Descongela por peso/tempo
	Temporizador de cozinha/Relógio
	Parar/Abriu
	Iniciar/+30 SEG./Confirmar
	Menu automático

# Instruções de operação

## 1. Acerto do relógio



Quando o forno micro-ondas for ligado à corrente, o visor exibirá "0:00" e a campainha tocará uma vez.

- 1). Pressione "Temporizador de cozinha/Relógio" duas vezes para selecionar a função do relógio. Os números das horas piscarão.
- 2). Gire "  " para ajustar os números das horas. O tempo de entrada deve estar entre 0 e 23.
- 3). Pressione "Temporizador de cozinha/Relógio" e os números dos minutos piscarão.
- 4). Gire "  " para ajustar os números dos minutos. O tempo introduzido deve estar entre 0 e 59.
- 5). Pressione "Temporizador de cozinha/Relógio" para concluir o acerto do relógio. ":" piscará e a hora acenderá.



### Nota:

- 1). Se o relógio não for acertado, não funcionará quando for ligado.
- 2). Durante o processo de acerto do relógio, se não pressionar "Temporizador de cozinha/Relógio" em 1 minuto, o forno voltará ao estado anterior automaticamente.

## 2. Modo de cozedura com micro-ondas

Pressione "Micro-ondas/Grelhador/Combinado" uma vez e o visor exibirá "800 W". Pressione "Micro-ondas/Grelhador/Combinado" repetidamente ou gire "  " para escolher a potência desejada. "800 W", "640 W", "400 W", "240 W", "80 W", "G", "C-1" ou "C-2" irão aparecer com cada pressão adicional. Depois, pressione "Iniciar/+30 seg./Confirmar" para confirmar e gire "  " para definir o tempo de cozimento de 0:05 a 95:00. Pressione "Iniciar/+30 seg./Confirmar" novamente para começar a cozinhar.

Exemplo: se quiser usar 80% da potência do micro-ondas para cozinhar por 20 minutos, pode operar o forno conforme as etapas a seguir.

- 1). Pressione "Micro-ondas/Grelhador/Combinado" uma vez. O visor exibirá "800 W".
- 2). Pressione "Micro-ondas/Grelhador/Combinado" novamente ou gire "  " para escolher 80% da potência de micro-ondas.
- 3). Pressione "Iniciar/+30 seg./Confirmar" para confirmar e o visor exibirá "640 W".
- 4). Gire "  " para ajustar o tempo de cozimento até que o forno exiba "20:00".
- 5). Pressione "Iniciar/+30 seg./Confirmar" novamente para começar a cozinhar.

**Nota:** o tempo de cozimento pode ser regulado de acordo com os seguintes incrementos:

0---1 min	: 5 segundos
1---5 min	: 10 segundos
5---10 min	: 30 segundos

10---30 min : 1 minuto  
30---95 minutos : 5 minutos

"Micro-ondas / Grelhador/  
Combinado"

Ordem	Exibição	Potência de micro-ondas	Potência de grelhador
1	800 W	100%	
2	640 W	80%	
3	400 W	50%	
4	240 W	30%	
5	80 W	10%	
6	G	0%	100%
7	C-1	55%	45%
8	C-2	36%	64%

### 3. Cozimento em Grelhador ou Combinado

Pressione "Micro-ondas/Grelhador/Combinado" uma vez e o visor exibirá "800 W". Pressione "Micro-ondas/Grelhador/Combinado" repetidamente ou gire "👉" para escolher a potência desejada, e "800 W", "640 W", "400 W", "240 W", "80 W", "G", "C-1" ou "C-2" irão aparecer com cada pressão adicional. Depois, pressione "Iniciar/+30 seg./Confirmar" para confirmar e gire "👉" para definir o tempo de cozimento de 0:05 até 95:00. Pressione "Iniciar/+30 seg./Confirmar" novamente para começar a cozinhar.

Exemplo: se quiser usar 55% da potência de micro-ondas e 45% da potência do grelhador (C-1) para cozinhar por 10 minutos, pode operar o forno conforme as etapas a seguir.

- 1). Pressione "Micro-ondas/Grelhador/Combinado" uma vez. O visor exibirá "800 W".
- 2). Pressione "Micro-ondas/Grelhador/Combinado" para os tempos ou gire "👉" para escolher o modo combinado. 1 modo.
- 3). Pressione "Iniciar/+30 seg./Confirmar" para confirmar e o visor exibirá "C-1".
- 4). Gire "👉" para ajustar o tempo de cozimento até que o forno exiba "10:00".
- 5) Pressione "Iniciar/+30 seg./Confirmar" para começar a cozinhar.



**Nota:** se passar metade do tempo de grelhado, o forno soa duas vezes, e isso é normal. Para grelhar melhor os alimentos, deverá virar os alimentos, fechar a porta e, em seguida, pressionar "Iniciar/+30 seg./Confirmar" para continuar a cozinhar. Se não houver operação, o forno continuará a funcionar.

### 4. Descongelamento por tempo

- 1). Pressione "Descongelar por peso/tempo" duas vezes e o forno exibirá "dEF2".
- 2). Pressione "Iniciar/+30 seg./Confirmar" para confirmar.

- 3). Gire "  " para definir o tempo de cozimento. O intervalo de tempo é "00:05 a 95:00".
- 4). Pressione "Iniciar/+30 seg./Confirmar" para começar a cozinhar.

#### 5. Descongelar por peso

- 1). Pressione "Descongelar por peso/tempo" uma vez e o forno exibirá "dEF1".
- 2). Pressione "Iniciar/+30 seg./Confirmar" para confirmar.
- 3). Pressione "Descongelar por peso/tempo" repetidamente ou gire "  " para selecionar o menu de descongelamento e "d01", "d02", "d03", "d04" serão exibidos por ordem.
- 4). Pressione "Iniciar/+30 seg./Confirmar" para confirmar.
- 5). Gire "  " para selecionar o peso dos alimentos.
- 6). Pressione "Iniciar/+30 seg./Confirmar" para iniciar o descongelamento.

Menu	d01 Pão congelado	d02 Carne congelada	d03 Legumes congelados	d04 Pizza congelada
Peso	100 g - 600 g	100 g - 2000 g	100 g - 1000 g	100 g - 600 g

#### 6. Temporizador de cozinha

- 1). Pressione "Temporizador de cozinha/Relógio" uma vez e o visor exibirá 00:00.
- 2). Gire "  " para introduzir a hora correta. (O tempo máximo de cozimento é de 95 minutos.)
- 3). Pressione "Iniciar/+30 seg./Confirmar" para confirmar a definição.
- 4). Quando o tempo de cozimento for atingido, a campainha soará 5 vezes.  
Se o relógio estiver acertado (sistema de 24 horas), o visor exibirá a hora atual.

#### Nota:

Quando o Temporizador de cozinha estiver ativo, nenhum programa pode ser definido.

- 1). Em estado de espera, pressione "Iniciar/+30 seg./Confirmar" para iniciar um cozimento de 30 segundos com 100% de potência. Cada pressão adicionada aumentará o tempo de cozimento em 30 segundos até um máximo de 95 minutos.
- 2). Em estado de espera, gire "  " para a esquerda para definir o tempo de cozimento com 100% de potência de micro-ondas e, em seguida, prima "Iniciar/+30 seg./Confirmar" para começar a cozinhar.

**Nota:** em modo de micro-ondas, grelhador, cozedura combinada, descongelação por tempo ou multifase, cada pressão de "Iniciar/+30 seg./Confirmar" aumenta o tempo de cozimento em 30 segundos.

#### 7. Início rápido



#### 8. Função de consulta

- 1). Em estados de micro-ondas, grelhador e cozimento combinado, pressione "Micro-ondas/Grelhador/Combinado". A potência atual será exibida por 3 segundos. Após 3 segundos, o forno voltará ao estado anterior.
- 2). No estado de cozimento, pressione "Temporizador de cozinha/relógio" para consultar a hora e esta será exibida por 3 segundos.

## 9. Cozinhar em várias secções

É possível definir um máximo de duas secções para cozinhar. No cozimento em várias secções, se uma secção for descongelamento, esse descongelamento deve ser colocado na primeira secção. O Temporizador de cozinha e o Menu automático não podem ser usados no cozimento em várias secções. De cada vez que pressionar "Iniciar/+30 seg./Confirmar", pode aumentar o tempo em 30 segundos (exceto em descongelamento por peso).

Exemplo: se quiser descongelar os alimentos por 5 minutos e, em seguida, cozinhar com 80% de potência de micro-ondas por 7 minutos, proceda da seguinte forma:

- 1). Pressione "Descongelar por peso/tempo" duas vezes e o forno exibirá "dEF2".
- 2). Pressione "Iniciar/+30 seg./Confirmar" para confirmar.
- 3). Gire "  " para selecionar o tempo de descongelamento até que seja apresentado "5:00".
- 4). Pressione "Micro-ondas/Grelhador/Combinado" uma vez. O visor exibirá "800 W".
- 5). Pressione "Micro-ondas/Grelhador/Combinado" novamente ou gire "  " para escolher 80% da potência de micro-ondas.
- 6). Pressione "Iniciar/+30 seg./Confirmar" para confirmar e o visor exibirá "640 W".
- 7). Gire "  " para ajustar o tempo de cozimento até que o forno exiba "7:00".
- 8). Pressione "Iniciar/+30 seg./Confirmar" para começar a cozinhar e a campainha soará uma vez para a primeira secção. O tempo de descongelamento entra em contagem decrescente. A campainha soará mais uma vez ao entrar na segunda cozedura. Quando a cozedura termina, a campainha soa cinco vezes.

## 10. Função de bloqueio para crianças

Bloquear: em estado de espera, pressione "Parar/Abriu" por 3 segundos e soará um longo sinal sonoro que indica a entrada em estado no modo de bloqueio para crianças. O LED exibirá o estado de bloqueio para crianças ou a hora atual.

Saída do bloqueio: em estado bloqueado, pressione "Parar/Abriu" por 3 segundos e soará um longo sinal sonoro indicando que o bloqueio foi desativado.

## 11. Função ECO

Para entrar em modo ECO:

Em estado de espera, pressione "Parar/Abriu" para entrar em modo eco. O ecrã apaga-se.

Para cancelar o modo ECO:

No modo ECO, pressione qualquer tecla ou gire "  " para sair do modo ECO.

## 12. Modo silencioso

Para ativar o modo silencioso:

Em estado de espera, pressione "Temporizador de cozinha/Relógio" por 3 segundos. Soará um longo sinal sonoro e o forno entrará no modo silencioso. Ao pressionar as teclas, não se ouve qualquer som.

Para desativar o modo silencioso:

No modo silencioso, pressione continuamente "Temporizador de cozinha/Relógio" por 3 segundos. Soará um longo sinal sonoro e o forno sairá do modo silencioso.



### 13. Função Aquaclean

Para entrar no modo Aquaclean:

Em estado de espera, pressione continuamente "Micro-ondas/Grelhador/Combinado" por 3 segundos. Soará um longo sinal sonoro e o forno entrará no modo Aquaclean.

Coloque 200 ml de água dentro e pressione "Iniciar/ +30 seg./Confirmar" para iniciar a função Aquaclean com nível de potência de 800 W e um tempo de 5 minutos, os quais não podem ser alterados.

### 14. Menu automático

- 1). Gire "  " para a direita para escolher o menu e o visor mostrará de "A1" a "A15".
- 2). Pressione "Iniciar/+30 seg./Confirmar" para confirmar.
- 3). Gire "  " para escolher o peso padrão conforme a tabela de menus.
- 4). Pressione "Iniciar/+30 seg./Confirmar" para começar a cozinhar.

Exemplo: se quiser usar a opção "Menu automático" para cozinhar 350 g de peixe.



- 1). Gire "  " no sentido horário até que "A11" seja exibido.
- 2). Pressione "Iniciar/+30 seg./Confirmar" para confirmar.
- 3). Gire "  " para selecionar o peso do peixe até aparecer "350".
- 4). Pressione "Iniciar/+30 seg./Confirmar" para começar a cozinhar.

Tabela de menus

Menu	Peso	Exibição
A-1 Pizza	200 g	200 g
	400 g	400 g
A-2 Reaquecer prato	200 g	200 g
	400 g	400 g
	600 g	600 g
A-3 Derreter chocolate	100 g	100 g
	150 g	150 g
	200 g	200 g
A-4 Derreter manteiga	100 g	100 g
	150 g	150 g
	200 g	200 g
A5 Carne (bovino)	250 g	250 g
	350 g	350 g
	450 g	450 g

Menu	Peso	Exibição
A6 Carne (porco)	250 g	250 g
	350 g	350 g
	450 g	450 g
A-7 Carne (frango)	250 g	250 g
	350 g	350 g
	450 g	450 g
A8 Legumes	200 g	200 g
	300 g	300 g
	400 g	400 g
A9 Massas	50 g (450 g com água fria)	50 g
	100 g (800 g com água fria)	100 g
A10 Batata	200 g	200 g
	400 g	400 g
	600 g	600 g
A11 Peixe	250 g	250 g
	350 g	350 g
	450 g	450 g
A-12 Reaquecer sopa	200 ml	200
	400 ml	400
	600 ml	600
A-13 Pipocas	100 g	100
A-14 Nuggets de frango	200 g	200 g
	400 g	400 g
	600 g	600 g
A-15 Carne picada	4	4

## Instruções de instalação

### Instalação e ligação

- Este aparelho destina-se apenas a uso doméstico.
- Este forno destina-se apenas a ser utilizado encastrado. Não se destina a ser usado numa bancada ou dentro de um armário.
- Siga as instruções especiais de instalação.
- O aparelho pode ser instalado num armário de 60 cm de largura montado na parede.
- Este aparelho é fornecido com um cabo com uma ficha que só pode ser ligada a uma tomada devidamente instalada e ligada à terra.
- A tensão da rede elétrica deve corresponder à tensão especificada na placa sinalética.
- A tomada deve ser instalada e o cabo de ligação só deve ser substituído por um electricista qualificado. Sempre que, uma vez terminada a instalação, a tomada deixar de estar acessível, será necessário instalar um seccionador de todos os polos com um intervalo entre contactos de, pelo menos, 3 mm.
- Não devem ser utilizados adaptadores, barras de tomadas múltiplas e cabos de extensão. Uma sobrecarga pode causar risco de incêndio.

**As superfícies acessíveis podem aquecer durante a operação.**





Leia atentamente o manual antes da instalação

### **A ter em conta** **Ligação elétrica**

Este forno é fornecido com um cabo com uma ficha que só pode ser ligada a uma tomada devidamente instalada e ligada à terra. Em conformidade com os regulamentos pertinentes, a tomada só deve ser instalada e o cabo de ligação só deve ser substituído por um electricista qualificado.

Sempre que, uma vez terminada a instalação, a tomada deixar de estar acessível, será necessário instalar um interruptor isolador de todos os polos com um intervalo entre contactos de, pelo menos, 3 mm.

 Parafuso A

 Parafuso B

 Placa de fixação

 Cobertura de plástico do revestimento

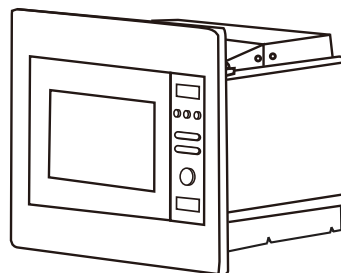

O armário embutido não deve ter uma parede traseira atrás do aparelho.  
A altura mínima de instalação é de 85 cm.  
Não cubra as aberturas de ventilação e os pontos de entrada de ar.

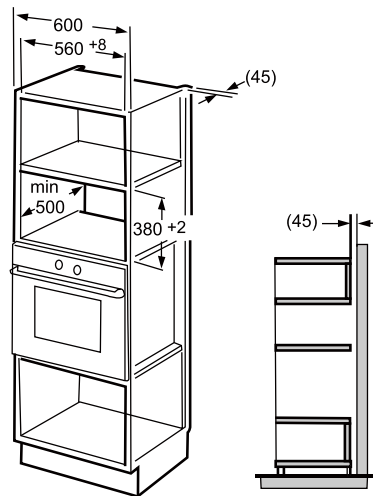
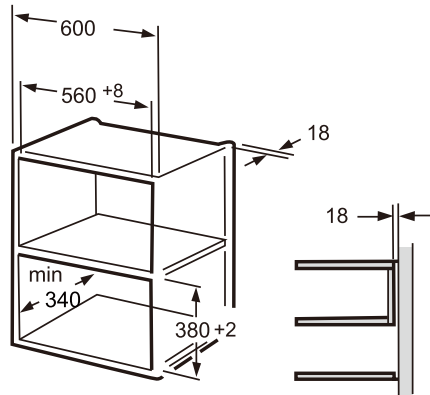

**Nota:**

São necessários os modelos de armário de suporte e de base para ambas as instalações.

1. Leia as instruções no **MODELO DE ARMÁRIO DE BASE** e coloque o modelo no plano de base do armário.

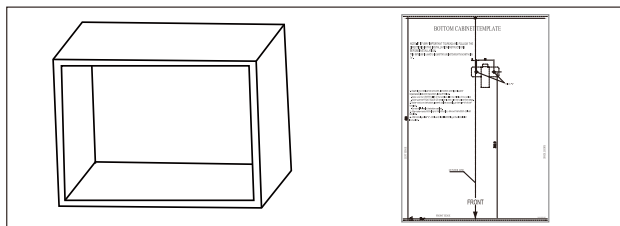

2. Faça as marcas no plano inferior do armário de acordo com as marcas "a" do modelo.

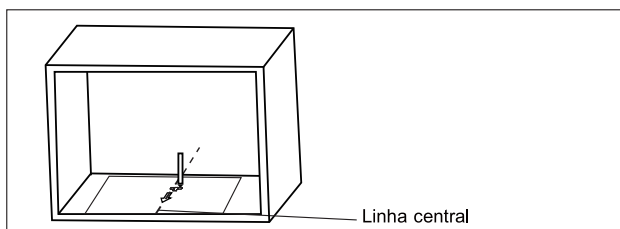

3. Retire o modelo do armário de base e fixe a placa de fixação com o parafuso A.

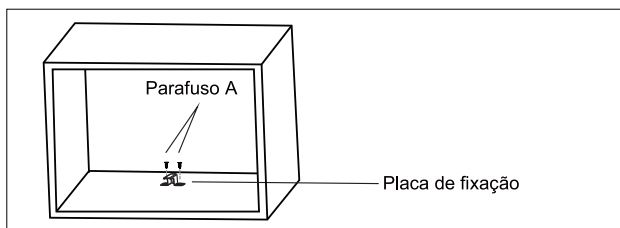

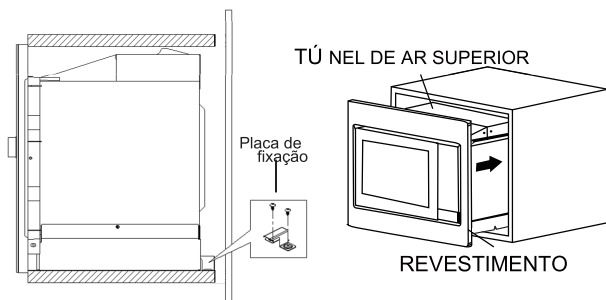

1. Fixe o PARAFUSO DE AJUSTE A no TÚNEL DE AR SUPERIOR do forno e instale o forno no armário.
  - Ajuste a altura do PARAFUSO DE AJUSTE A para manter uma folga de 1 mm entre o PARAFUSO DE AJUSTE A e o plano superior do armário.
  - Não prenda ou dobre o cabo de alimentação.
  - Certifique-se de que o forno está instalado no centro do armário.

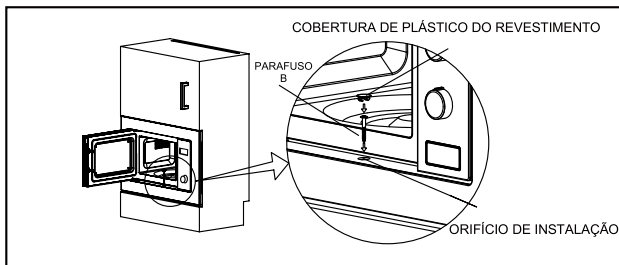

2. Abra a porta; fixe o forno no armário com o PARAFUSO B no ORIFÍCIO DE INSTALAÇÃO do REVESTIMENTO. Em seguida, fixe a COBERTURA DE PLÁSTICO DO REVESTIMENTO no ORIFÍCIO DE INSTALAÇÃO.

### Especificações

Modelo:.....BMI201AG1X  
Tensão nominal: .....230 V ~ 50 Hz  
Potência de entrada nominal (micro-ondas):..... 1200 W  
Potência de saída nominal (micro-ondas): .....800 W  
Potência de entrada nominal (grelhador): ..... 1000 W

Normal	
O forno micro-ondas interfere com a recepção da TV	A recepção de rádio e TV pode sofrer interferência quando o micro-ondas está a funcionar. Estas interferências são semelhantes às provocadas por pequenos eletrodomésticos como, por exemplo, uma batedeira, um aspirador ou uma ventoinha. É normal.
Luz do forno fraca	No modo de cozedura de micro-ondas a potência baixa, a luz do forno pode ficar ténue. É normal.
Acumula-se vapor junto da porta e sai ar quente pelas aberturas de ventilação	Durante a cozedura dos alimentos, estes podem libertar vapor. A maior parte sai pelas aberturas de ventilação. No entanto, uma parte deste vapor pode acumular-se em superfícies mais frias como a porta do forno. É normal.
O forno foi ligado inadvertidamente, sem quaisquer alimentos no seu interior	O forno nunca pode ser ligado sem ter quaisquer alimentos no seu interior. Isso é muito perigoso.

Problema	Causa possível	Solução
O forno não arranca.	(1). O cabo de alimentação não está bem ligado.	Desligue-o da tomada. Em seguida, ligue novamente após 10 segundos.
	(2). Fusível queimado ou disjuntor dispara.	Substitua o fusível ou reponha o disjuntor (reparado por profissionais da nossa empresa)
	(3). Problemas com a tomada.	Teste a tomada com outros aparelhos elétricos.
O forno não aquece.	(4). A porta não está bem fechada.	Feche bem a porta.

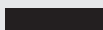

Nos termos do disposto na diretiva REEE (relativa aos resíduos de equipamentos elétricos e eletrónicos), estes resíduos têm de ser recolhidos e tratados separadamente. Se, no futuro, necessitar de eliminar este produto, NÃO elimine este produto com resíduos domésticos. Envie este produto para um ponto de recolha de REEE, onde os houver.

Se precisar de informações ou se tiver algum problema, entre em contacto com o Centro de Atendimento ao Cliente da Gorenje no seu país (pode encontrar o número de telefone no folheto de garantia mundial). Se não houver um Centro de Atendimento ao Cliente no seu país, dirija-se ao seu revendedor local da Gorenje ou entre em contacto com o departamento de assistência de eletrodomésticos da Gorenje.

Eventuais discrepâncias nas tonalidades de cor entre diferentes aparelhos ou componentes da mesma gama podem ocorrer devido a vários factores, tais como diferentes ângulos de observação dos aparelhos, diferentes cores de fundo, materiais e iluminação do espaço.

### **Apenas para uso pessoal!**

Recomendações adicionais para cozinhar com micro-ondas e conselhos úteis podem ser encontrados no site:

<http://www.gorenje.com>

### **ESPERAMOS QUE USUFRUA AO MÁXIMO DO SEU APARELHO**

Reservamo-nos o direito a quaisquer alterações e erros nas instruções de utilização.



